

SÍDLIŠTĚ Z DOBY LATÉNSKÉ AŽ ČASNĚ ŘÍMSKÉ V TRMICÍCH, OKR. ÚSTÍ NAD LABEM

Drahomír Koutecký – Marta Cvrková

Polykulturní sídliště v Trmicích (*obr. 1*) bylo objeveno v zimě 1989, vlastní výzkum proběhl ve dvou etapách v létě 1990. Celkem bylo prozkoumáno 158 objektů z různých dob, počínaje eneolitem, dále kulturou únětickou, lužickou, laténskou, laténsko-římskou a římskou.

Laténské a římské sídliště se rozkládalo na pravém břehu řeky Bíliny, na ploše bývalého zahradnictví, a bylo zjištěno při stavbě silniční přípojky z dálnice D 8 do Ústí nad Labem (*obr. 2*). Veškeré další všeobecné údaje jsou uvedeny v publikaci o nálezích kultury únětické (*Koutecký – Cvrková 2010*). Laténské a římské sídliště bylo zjištěno jak na ploše 1 tak na ploše 2 (*obr. 3 a 4*). Na obou plochách jsme prozkoumali dvě chaty, jedno ohniště v jamce č. 30, dva žlaby dvě dvojjámy, dvě trojjámy, objekt s více prohlubněmi č. 34, čtyři pece z doby římské a kúlový objekt č. 104. Zbývajících 25 objektů tvořily jámy okrouhlého nebo oválného půdorysu. Objekt č. 34 náleží kultuře časného eneolitu, postjordanovské fázi (*Zápotocký 1996*). Celkově bylo na obou plochách prozkoumáno 37 laténských a římských objektů, po rozlišení na jednotlivé jámy počet stoupl na 43 objekty, které jsou předmětem této publikace

Musíme již v úvodu zdůraznit, že skrývka ornice byla provedena bez naší účasti, nedbale a nerovnoměrně v listopadu 1989, a proto byly některé horní části objektů zničeny. Vlastní výzkum v roce 1990 byl proveden jako záchranný v omezeném čase. Většinu objektů jsme rozdělili na poloviny a ty byly vybírány po mechanických vrstvách, mělké objekty (zachovaly se jen spodky) byly vybírány najednou bez vrstev.

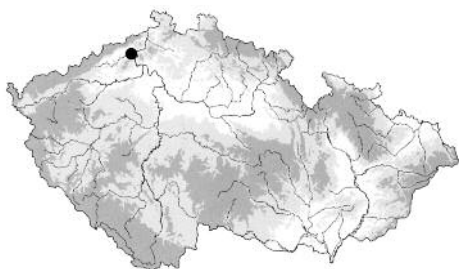

Obr. 1. Trmice. Poloha lokality na mapě ČR

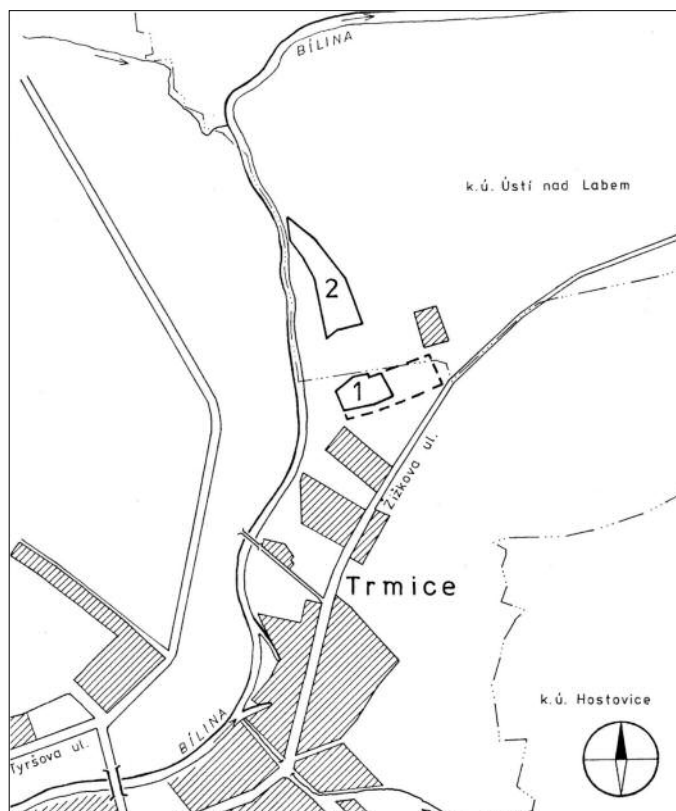

Obr. 2. Trmice. Celková situace zkoumaných ploch č. 1 a 2

1. POPIS OBJEKTŮ A NÁLEZŮ

Plocha I (obr. 3)

Objekt 1 – zahlobená chata obdélného půdorysu orientovaná V–Z, její rozměr byl 5,9 × 3,0 m a hloubka 36 cm. Základ nosné konstrukce střechy tvořily 4 kůly v řadě (2 v kratších stěnách) o průměrech 25 a 20 cm, vedly středem objektu. Mezi prvním a druhým kůlem bylo umístěno ohniště (oválná mazaniceová jáma 40 × 35 cm). Kůly v kratších stěnách byly velké a hluboké. Příčně byl objekt narušen vkopem pro potrubí. Jeden kůl o průměru 25 cm byl umístěn ve středu východní stěny. Při jižní stěně chaty byly další kůly v jamkách: oválné o rozměru 30 × 58 cm, kruhové o průměru 30 cm. V jihozápadním rohu byla zásobní jáma o rozměru 60 × 65 cm a hloubce 40 cm od úrovně dna. Výplň v celém objektu byla hlinitá, hnědé barvy. *Tab. I:1–24; II B:25–27.*

Materiál: zlomky keramiky, přeslen, zl. železa, ulity šneků, kosti, mazanice, struska, inv. č. A 25801–25854.

1. Zl. stěny zdobený dvojitou řadou rýžek provedenou radýlkem, p. šedý, č. A 25801
2. Železný hrot, d. 6,8 cm, č. A 25803
- 3.–9. Profily misek se zataženým okrajem, p. černý, a hnědý, č. 25806–25812
- 10.–11. Profily tenkostěnných hrnců, p. hnědý, č. A 25818, A 28820
- 12.–20. Okrajové zlomky hrdel hrnců, p. černý, hnědý, šedočerný, č. A 25799, 25813–25816, 5821–25823, 25825
21. Zl. stěny zdobený řídkými rýhami, p. šedohnědý, č. A 25833
- 22.–23. Zl. horních částí hrnců s vyhnutým okrajem, p. hnědý, č. A 25817, A 25819
24. Rekonstrukce hrnku, spodek se dnem chybí, p. šedočerný, zv. 9 cm, č. A 25805
25. Polovina plochého přeslenu, p. šedohnědý, \varnothing 4 0, cm. č. A 25840
26. Kuželovitý přeslen, \varnothing 3,1 cm, č. A 25841
27. Úlomek štípaného nástroje, č. A 25842

Nekresleno: drobné zlomky okrajů, den, stěnové zlomky.

Datování: LT D1–2

Objekt 2 – jedná se o systém tří jam označených A–B–C.

Jáma 2A – okrouhlá jáma se silně podebranými stěnami a rovným dnem, o rozměrech nahoře 95 × 80, u dna 150 × 135 a hloubce 130 cm. Výplň byla sypká, hlinitá, hnědé barvy. *Tab. II A:1–19; III A:20–28.*

Materiál: zlomky keramiky, zl. železných předmětů, zlomky škeblí a ulit šneků, úlomek úštěpu, uhlíky, kosti, mazanice, inv. č. A 25855–25938.

1. Profil soudkovitého hrnce se zataženým okrajem, p. černý, č. A 25855
 2. Drobný okrajový zlomek hrnce, p. hnědý, č. A 25856
 3. Profil okraje hrnce, p. hnědý, č. A 25873
 4. Zl. okraje rozevřené misky, p. hnědý, č. A 25871
 5. Profil rozevřené misky zdobené rýhováním v podobě mřížky, p. cihlově červený, č. A 25886
 - 6.–7. Profily rozevřených misek, p. černý, č. A 25867, 25868
 - 8.–9. Profily misek s naznačeným lomem, p. šedý a tm. hnědý, č. A 25876, 25901
 - 10.–12. Profily okrajů misek, jeden se žebrem, p. černý, červený, žlutý, č. A 25891, A 25892, 25897
 - 13.–14. Dva zlomky z podhrdlí nádob, jeden má na lomu řadu důlků, p. šedý, šedohnědý, č. A 25925, 25927
 15. Profil hrdla hrnce s důlků na okraji, p. hnědý, č. A 25865
 - 16.–19. Okrajové zlomky misek, p. žlutý, černý, hnědý, č. A 25902, 25904, 25905, 5908
 20. Silnostěnný pohárek s naznačenou nožkou, prohnutých stěn, p. černý, v. 7,6, \varnothing 9 cm, č. A 25862
 21. Rek. horní poloviny soudku, p. černý, \varnothing 14; zv. 8,5 cm; č. A 25887
 22. Rek. hluboké mísy, okraj vyhnutý, spodek chybí, p. šedý, \varnothing 18, zv. 11 cm, č. A 25866
 23. Rek. horní poloviny hrnce, na okraji řada vrypů, p. šedočerný, \varnothing 18; zv. 12 cm; č. A 25863
 24. Rek. misky, okraj vyhnutý (lom zaoblený), p. hnědý, \varnothing 22; zv. 5 cm; č. A 25885
 25. Rek. soudku, spodek chybí, p. hnědý, \varnothing 16; zv. 15,2 cm; č. A 25864
 26. Rek. spodku výdutě hrnce, p. černý, zv. 5 cm; č. A 25928
 - 27.–28. Dva profily ode dna hrnců, p. černý, světle žlutý, č. A 25929, 25930/1
- Nekresleno: Drobné zlomky okrajů, zdobených střepů, den a stěnových zlomků.

Datování: LT B–C

Jáma 2B – oválná jáma se šikmými stěnami a rovným dnem s mělkou prohlubní ve středu o rozměrech 145 × 130 a hloubkou 20 cm. Výplň byla hlinitá hnědé barvy u dna promíšená spraší. *Tab. III B:1–2.*

Materiál: zlomky keramiky, kosti, mazanice, inv. č. A 25939–25947.

- 1.–2. Dva zlomky okrajů misek, p. černý, č. A 25939, 25940
- Nekresleno: drobné střepy se zlomkem výzdoby, dno a stěnové střepy.

Datování: LT

Jáma 2C – jáma oválného půdorysu se šikmými stěnami a mísovitým dnem o rozměrech 200 × 155 a hloubce 35 cm. Výplň byla hlinitá tmavě hnědé barvy u dna promíšená se spraší. *Tab. III C:1–5.*

Materiál: zlomky keramiky, kosti, mazanice, inv. č. A 25948–25959.

1. Zl. hrdla hrnce s vývalkem, p. černý, č. A 25948
2. Zl. stěny zdobený rýhami, p. šedý, č. A 25952
3. Zl. stěny s plastickou páskou, p. černý, č. A 25953

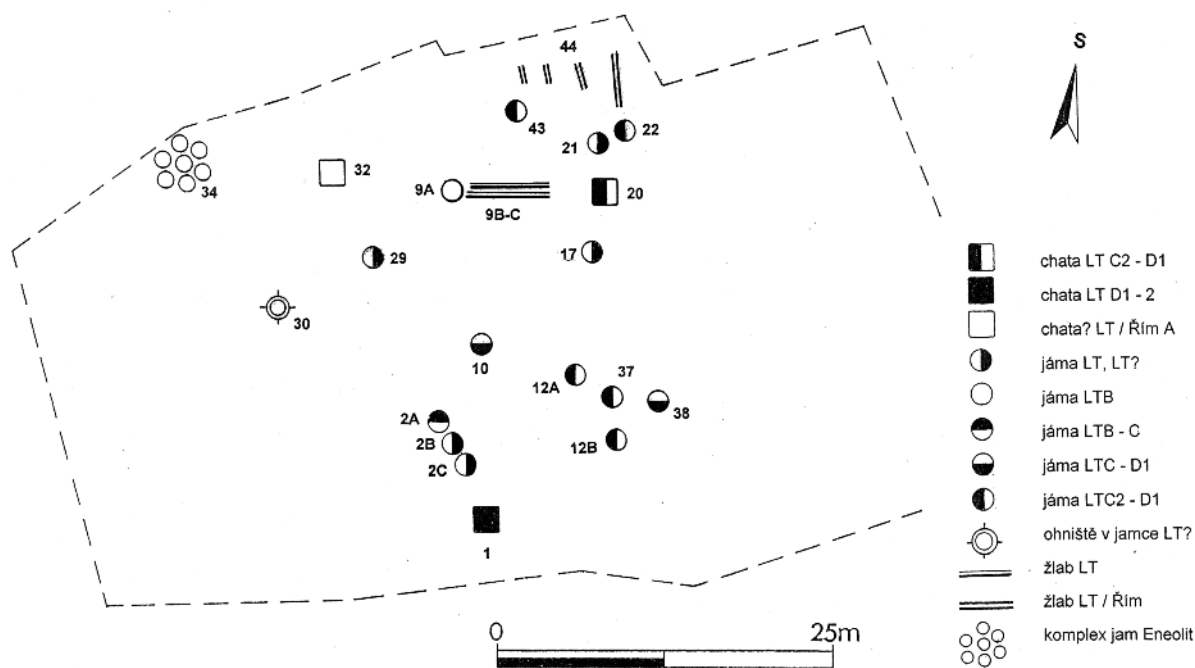

Obr. 3. Trmice. Laténské a římské sídliště na ploše 1

4. Zl. hrdla hrnce, okraj zesílený, p. temně hnědý, č. A 25950

5. Profil okraje zatažené misky, p. temně hnědý, č. A 25949

Nekresleno: drobné zlomky okrajů, den a stěnové střepy.

Datování: LT, příměs eneolit

Objekt 9 – byl složen ze tří jam označených A–B–C.

Jáma 9A – okrouhlá jáma s rovným dnem a silně podebranými stěnami měla průměr nahoře 120, dole 180 a hloubku 110 cm. Výplň byla jílovitá černé barvy, ve spodní části se sprašovými čočkami. *Tab. III D:1; IV:2–21; V A:22–26.*

Materiál: zlomky keramiky, přeslen, zl. železa, část žernovu, uhlíky, kosti, mazanice, inv. č. A 26167–26222.

1. Zl. stěny nádoby, na rozhraní hrdla a podhrdlí plastická páska zdobená šikmými vrypy, p. přepálený, žlutý, č. A 26169

2. Rek. horní poloviny hrnce, p. šedočerný, \varnothing 12, zv. 5 cm, č. A 26189

3. Rek. horní poloviny hrnce, zdoben přes výduť svíslými pásy vpichů, p. černý, \varnothing 16, zv. 4 cm, č. A 26185

4. Rek. hrnku se zesíleným okrajem, spodek se dnem chybí, p. černý, leštěný, \varnothing 17, zv. 13 cm, . č. A 26182

5. Rek. silnostěnného hrnku, na vyhnutém okraji řada důlků, p. červenohnědý, \varnothing 14, v. 14,5 cm, č. A 26181

6. Zl. okraje misky zdobené na podhrdlí žlábků, p. černý, č. A 26184

7.–8. Zlomky okrajů zatažených misek, p. hnědý, žlutý, č. A 26203, A 26204

9.–11. Zl. drobných okrajů nádobek, p. žlutý, černý, hnědý, č. A 26176, 26177, 26197

12. Zl. okraje nádoby s odlomeným uchem, p. černý, č. A 26188

13. Profil horní třetiny hrnce, horní část zúžená, p. hnědočerný, č. 26190

14. Profil horní části misky s lomem, p. černý, č. A 26186

15.–18. Profily misek slabě prohnutých stěn, p. černohnědý, žlutý, hnědý, černý, č. A 26193, 26201, 6202, 26205

19. Profil silnostěnného hrnce s vytaženým okrajem, p. černý, přepálený, č. A 26187

20. Profil horní části misky, vytažený okraj, p. tm. hnědý, č. A 26208

21.–23. Profily zatažených misek, p. šedočerný, cihlově žlutý, černý, č. A 26189, 26198, 26200

24. Rek. hrdla a podhrdlí hrnce, p. černý, \varnothing 28 cm, zv. 6,5 cm, č. A 26183

25. Rek. plochého přeslenu, \varnothing 4,3 cm, č. A 26217

26. Zl. stěny zdobený řídkými rýhami, p. černý, č. A 26211

Nekresleno: drobné zl. okrajů, den, stěnové střepy a úlomek žel. předmětu.

Datování: LT B

Žlab 9B – jednalo se o žlab se šikmými stěnami a rovným dnem o rozměrech 385 × 90 a hloubce 35 cm. Výplň byla hlinitá, hnědé barvy.

Materiál: zlomek stěny nádoby nekresleno, inv. č. A 26223

Datování: LT?

Jáma 9C – jáma ve žlabu měla mísovitě dno a podebrané stěny o průměru 110 a hloubce 66 cm. Výplň byla světle hnědá, promíšená spraší. Vykopána jen polovina objektu. *Tab. V B:1.*

Materiál: zlomky keramiky, kosti, mazanice, inv. č. A 26224–26229

1. Okrajový zlomek hrnce, p. hnědý, č. A 26224
Nekresleno: zlomek ouška, dna a stěnové střepy.
Datování: LT?

Objekt 10 – nepravidelně okrouhlá jáma se šikmými stěnami a rovným dnem o rozměrech 150 × 140 a hloubce 30 cm. Do kruhu kolem jámy bylo soustředěno celkem 10 kúlových jamek, které jsou patrně pozůstatkem z původního zastřešení. Výplň byla hlinitá hnědé barvy, u dna probarvená se spraší. *Tab. V C:1–8.*

Materiál: zlomky keramiky, hladítko ze žebra, uhlíky, kosti, mazanice, inv. č. A 26230–26246.

- 1.–2. Zl. podhrdlí nádob zdobené rýhami, p. žlutošedý, č. A 26237–26238
3. Zl. stěny velkého hrnce zdobený žlábkem, p. cihlově žlutý, č. A 26236
4. Zl. výdutě zdobené hřebenovým rýhováním, p. hnědý, č. A 26241/26
- 5.–7. Zl. hrdel hrnců, p. šedý, černý, č. A 26233–26235
6. Zl. hrdla hrnce s vyhnutým okrajem, p. šedý, č. A 26232
7. Profil horní části hrnce s hrdlem a podhrdlím, p. šedočerný, č. A 26231
8. Zl. okraje zatažené misky, p. hnědý, č. A 26230

Nekresleno: drobné střepy se zlomkem výzdoby, dna, stěnové střepy, hladítko ze žebra.

Datování: LT C–D1

Objekt 12 – jedná se o dvě jámy označené A–B, jámy se vzájemně propojovaly u podebraných stěn. Vrchní vrstva byla vybrána současně z obou jam, dále byla každá jáma kopána samostatně po vrstvách.

Materiál z vrchní vrstvy jam A–B: zlomky keramiky, zlomek železné strusky, uhlíky, kosti, mazanice, inv. č. 26335–26352. *Tab. VI:1–7; XXVIII: 6.*

1. Rek. horní části zatažené misky, p. hnědý, ø 28, zv. 5 cm, č. A 26336
2. Zl. podhrdlí se 2 horizontálními žlábkem, p. žlutý, č. A 26340
- 3.–4. Zl. okrajů zatažených misek, p. cihlově červený, šedý, č. A 26337, 26349
- 5.–7. Zl. hrdel hrnců, p. hnědý, cihlově červený, šedý, č. A 26338, 26339, 26348

Nekresleno: drobné zlomky okrajů, podhrdlí, den, stěnové střepy.

Jáma 12A – okrouhlá jáma s podebranými stěnami a rovným dnem s rozměrem nahoře 118 × 100, dole 125 × 120 a hloubce 80 cm. Výplň byla hlinitá, hnědé barvy, u dna a podél stěn se nacházely větší kusy mazanice. *Tab. VI:1–8.*

Materiál: zlomky keramiky, uhlíky, kosti, mazanice, inv. č. A 26353–26366.

1. Rek. horní poloviny zatažené misky, p. šedočerný, ø 22,0, zv. 5 cm, č. A 26353
2. Zl. stěny z výdutě zdobené horizontálním žlábkem, p. žlutý, č. A 26360
3. Zl. stěny z výdutě, zdobené zlomkem žlábkové vlnice, p. temně hnědý, č. A 26361.
4. Profil hrnce ode dna, p. šedočerný, č. A 26362/4
5. Zl. zesíleného okraje hrnce, p. temně hnědý, č. A 26359

- 6.–8. Zl. okrajů zatažených misek, p. šedý, cihlově červený, hnědý, č. A 26354–26356

Nekresleno: drobné zlomky okrajů, střepy se zlomkem výzdoby, dna a stěnové střepy.

Datování: LT C2–D1

Jáma 12B – jáma okrouhlého půdorysu s podebranými stěnami a prohnutým dnem o rozměrech nahoře 100 × 105, dole 118 × 140 a hloubce 90 cm. Výplň byla hlinitá, hnědé barvy s mazanicovými čočkami. *Tab. VI C:1–11; VII A:12–13.*

Materiál: zlomky keramiky, přesleny, ulity šneků, kosti, mazanice, inv. č. A 26367–26386.

- 1.–5. Zl. okrajů zatažených misek, p. šedočerný, černý, šedý, hnědý, inv. č. A 26371–26375
- 6.–8. Zlomky hrdel hrnců, p. šedočerný, cihlově červený, temně hnědý, č. A 26368–26370
9. Zl. stěny výdutě zdobené horizontálním žlábkem a jemnými rýhami, p. černý, č. A 26377
10. Dvojkonický přeslen, p. šedý, ø 4,5 cm, č. A 26382

11. Blíže neurčený předmět, snad válcovitý keramický korálek, p. hnědý, d. 4,5 cm, č. A 26383

12. Rek. horní části hrnce se zúženou horní částí, p. šedý, ø 14, zv. 4 cm, č. A 26367

13. Část výdutě velkého hrnce zdobeného žlábkem, p. červenohnědý, č. A 26376

Nekresleno: zlomky den a stěnové střepy.

Datování: LT C2–D1

Objekt 17 – okrouhlá jáma s podebranými stěnami a mísovitým dnem o průměru nahoře 135, u dna 150 × 140 a hloubce 70 cm. Výplň byla sypká hlinitá, hnědé barvy, promísená rozpadlou mazanicí. *Tab. VII B.*

Materiál: stěnové střepy a mazanice, inv. č. A 26428–26430, nekresleno.

Datování: LT?

Objekt 20 – zahlobená chata obdélného půdorysu v orientaci V–Z o rozměrech 370 × 220 a hloubce 30 cm. V rozích severní stěny byly velké kúlové jámy, východní měla průměr 30 a hloubku 75 cm, západní pak rozměr 28 × 32 a hloubku 73 cm a v rohu za ní vybíhal malý okrouhlý výběžek. Jižní stěna měla kúlovou jámu uprostřed o rozměru 18 × 22 a hloubku 52 cm. Poblíž ní byla oválná kúlová jamka o rozměru 25 × 10 a hloubce 48. Ve středu kratších stran chaty byly jámy po dvojitých kúlech (patrně zajišťovaly stabilitu sedlové střechy), západní měla průměr 20 a hloubku 72 cm, východní 25 × 30 a hloubku 80 cm. Na jejich spojenci, blíže východní stěny byla jamka o průměru 20 a hloubce 53 cm. Další kúlová jamka byla poblíž jihovýchodního rohu chaty o rozměrech 30 × 18 a hloubce 45 cm. Ohniště umístěné v jihozápadní části chaty mělo rozměr 20 × 30 cm. Poblíž něj byla malá kúlová jamka o rozměru 15 × 20 a hloubce 40 cm. Výplň byla hlinitá, hnědé barvy. *Tab. VII C:1–8; VIII:19–31; IX:31–75; X A:76–84.*

Materiál: zlomky keramiky, přesleny, zlomky železných předmětů, štípaný nástroj, zlomek žernovu, ulity šneků schránky mušlí, struska, mazanice, inv. č. A 26431–26621.

1. Rek. vysoké misky se zataženým okrajem, dno chybí, p. šedo hnědý, ø 24, zv. 9,5 cm, č. A 26520
- 2.–7. Zl. okrajů zatažených misek, p. černohnědý, červenohnědý, šedý, hnědý, červený, černý, č. A 26433–26435, 26521, 26524, 26525
8. Zl. okraje rozevřené misky, p. temně hnědý, č. 26440
- 9.–17. Profily zatažených misek, p. šedý, temně hnědý, černý, červený, šedý, č. A 26432, 26512, 26516, 26523, 26526, 26527, 26532, 26538, 26539
18. Zl. okraje soudku s vytaženým okrajem, p. šedočerný, č. A 26480
19. Rek. horní poloviny zatažené misky, p. šedý, ø 28 cm, č. A 26431
20. Rek. horní poloviny hrnce, okraj zesílený, p. černý, ø 17 cm, č. A 26475
21. Rek. vyšší misky, zatažený okraj, spodek se dnem chybí, p. hnědý, ø 10, zv. 6,5 cm, č. A 26511
22. Rek. horní poloviny malého soudkovitého hrnce, p. temně hnědý, ø 8, zv. 4, 5 cm, č. A 26513
23. Rek. horní třetiny hrnce, okraj zesílený, p. šedočerný, ø 17, zv. 9 cm, č. A 26463
24. Rek. rozevřené hluboké misky, spodek se dnem chybí, p. hnědý, ø 12, zv. 8,2 cm, č. A 26510
25. Rek. horní třetiny hrnce, p. hnědý, ø 18, zv. 8,5 cm, č. A 26458
26. Rek. hluboké, zatažené misky, spodek chybí, p. černý, ø 20, zv. 5,8 cm, č. A 26522
27. Rek. horní třetiny hrnce, p. temně hnědý, ø 20, zv. 9 cm, č. A 26485
28. Rek. malého hrnce, spodek chybí, p. černý, ø 12, zv. 8,5 cm, č. A 26486
29. Rek. horní části hrnce, p. černý, ø 21, zv. 9 cm, č. A 26449
30. Rek. soudkovité nádoby, okraj vyhnutý, spodek se dnem chybí, p. šedo hnědý, ø 13, zv. 12,7 cm, č. A 26477
31. Část hrdla pohárku zdobeného svislými žlábkami, p. černý, č. A 26580
- 31.–55. Profily okrajů hrnců různé profilace, p. červenohnědý, žlutý, černohnědý, šedý, temně hnědý, černý, šedo hnědý, cihlově červený, šedo žlutý, č. A 26436, 26441, 26450–26452, 26454, 26455 stopy černé smoly, 26457–26460, 26464–26467, 26470, 26473, 26476, 26483, 26484, 26489, 26491, 26505, 26509
- 56.–71. Zl. okrajů hrnců různé profilace, p. černý, červený, hnědý, šedý, červenohnědý, č. A 26437–26439, 26456, 26468, 26469, 26471, 26472, 26474, 26478, 26479, 26481, 26482, 26487, 26488, 26519
72. Větší plochý přeslen, p. žlutý, ø 4,3 cm, č. A 26597
73. Plochý přeslen, malý, p. černý, ø 3 cm, č. A 26596
74. Zl. stěny n. s pupkem, p. hnědý, č. A 26591
75. Zl. stěny n. s kruhovým kolkem, p. černý, č. A 26595/490
76. Profil horní části hrnce zdobeného silnými žlábkami, p. červenohnědý, č. A 26610
77. Velký kus výdutě hrnce zdobeného složitou rytou geometrickou výzdobou, p. šedočerný, č. A 26582
78. Zl. podhrdlí nádoby zdobené rytou klikátkou mezi 2 žlábkami, p. černý, č. A 26587
79. Zl. stěny nádoby zdobené svislými žlábkami, p. šedočerný, č. A 26583
80. Zl. stěny zdobené horizontálními i šikmými žlábkami, p. šedo hnědý č. A 25595/498
- 81.–84. Zlomky stěn nádob zdobené zlomky žlábkované výzdoby, p. žlutošedý, č. A 26590/2–4,6

Nekresleno: Drobné zlomky okrajů, střep se zlomkem výzdoby, zlomky den, stěnové střepy, pazourek, zlomek brousku, část mlýnku, zlomek železné spony.

Datování: LT C2–D1

Objekt 21 – malá oválná jáma se šikmými stěnami a téměř rovným dnem o rozměrech 90 × 65 a hloubce 18 cm. Výplň byla světle hnědá, hlinitá, promíšená spraší. *Tab. XV A.*

Materiál: zlomek dna, stěnové střepy – nekresleno, inv. č. A 26622–26624.

Datování: LT?

Objekt 22 – velká oválná jáma kuželovitého profilu měla stěny zhruba od poloviny hloubky nepravidelně podebrané a rovné dno o rozměrech nahoře 160 × 198, dole 200 × 230 a hloubce 100 cm. Výplň byla v horní vrstvě hlinitá, tmavě hnědé barvy, pak následovala vrstva světle hnědá, hlinitá s proplavenou spraší, pod ní až ke dnu byla výplň hlinitá, tmavě hnědé až černé barvy. *Tab. X B:1–4; XI:5–14; XII:15–63; XIII:64–101; XIV:102–110.*

Materiál: zlomky keramiky, přeslen, zl. žel. předmětu, ulity šneků, uhlíky, kosti, mazanice, struska, inv. č. A 26625–26825.

1. Miska se zataženým okrajem, spodek chybí, p. černý, ø 16, zv. 5,5 cm, A 26740
2. Rek. hluboké misky, okraj zalomený, spodek chybí, p. červený, ø 21, zv. 9,2 cm, č. A 26741
3. Rek. misky, okraj dovnitř zalomený, p. černý, ø 22, v. 7 cm, č. A 26748
4. Rek. horní poloviny velké zatažené misky, p. šedý, ø 42, zv. 11 cm, č. A 26657
5. Rek. horní třetiny hrnce, p. hnědý, ø 13 cm, č. A 26700
6. Rek. horní části silnostěnného hrnce, p. hnědošedý, ø 15, zv. 7 cm, č. A 26699
7. Rek. široké mísy s prohnutou horní částí, okraj vyhnutý, spodek chybí, p. šedý, ø 20, zv. 7,5 cm, č. A 26729
8. Rek. horní třetiny hrnce se žebrem pod okrajem, p. žlutý, ø 22, zv. 4,5 cm, č. A 26790
9. Rek. soudku, spodek chybí, p. šedočerný se stopami svislých rýh, ø 20, zv. 13 cm, č. A 26711
10. Rek. horní třetiny soudku, p. hnědý, ø 20, zv. 7,5 cm, č. A 26634
11. Rek. hlubší misky, okraj dovnitř zalomený, p. černý, ø 25, zv. 7,5 cm, č. A 26749
12. Rek. zatažené misky, p. šedý až černý, ø 30, zv. 7 cm, č. A 26743
13. Profil podhrdlí nádoby zdobené ozubeným kolečkem (vpichy do obdélníka), p. černý, č. A 26796

14. Malý kuželovitý přeslen, p. šedohnědý, \varnothing 3 cm, č. A 26818
- 15.–23. Okrajové zlomky zatažených misek, p. černý, žlutý, hnědý, červený, č. A 26723, 26752, 26754, 26755, 26763, 26773, 26792, 26793, 26780
- 24.–40. Profily okrajů zatažených misek, p. temně hnědý, šedý, hnědý, šedohnědý, červený, černý, č. A 26637 stopy žlábků, 26718, 26742, 26745, 26746, 26750, 26751, 26753, 26758–26762, 26765, 26766, 26769, 26771
41. Zl. okraje rozevřené misky, p. černý, č. A 26794
- 42.–45. Profily okrajů soudkovitých nádob, p. hnědý, červenohnědý, temně hnědý, červený, č. A 26636, 26714, 26716, 26739
- 46.–52. Okrajové zl. hrnců, p. černý, šedý, temně hnědý, č. A 26650, 26668, 26669, 26670, 26694, 26736, 26795
- 53.–63. Profily okrajů hrnců v horních partiích zúžené, p. šedohnědý, černý, šedý, hnědý, žlutý, temně hnědý, šedočerný, č. A 26653, 26654, 26657, 26660, 26665, 26672, 26673, 26675, 26678, 26679, 26725
- 64.–84. Profily horních částí hrnců různé profilace, p. červenohnědý, hnědý, šedohnědý, černý, šedý, žlutý, šedočerný, č. A 26626, 26635, 26636, 26652, 26655, 26656, 26658, 26661–26664, 26666, 26667, 26680, 26688, 26692, 26693, 26704, 26707, 26710, 26712
- 85.–95. Zlomky okrajů hrnců různé profilace, p. žlutý, černý, hnědý, červenohnědý, č. A 26625, 26627, 26628, 26631, 26651, 26659, 26674, 26676, 26696, 26697, 26703
96. Profil okraje hluboké, mírně zatažené misky, p. černý, č. A 26747
97. Profil horní části silnostěnného hrnce se zúženou horní částí, okraj vyhnutý, zesílený, p. temně hnědý, č. A 26649
- 98.–99. Zl. stěn zdobené hustým svislým rýhováním, p. hnědý, č. A 26643/1–2
100. Profil horní poloviny hrnce, na výduti řídké svislé rýhy, p. hnědý, č. A 26715
101. Část výdutě nádoby, zdobeno řídkými rýhami, p. červený, č. A 26641
102. Zl. stěny z podhrdlí nádoby zdobené rýhou, rytou klikatkou a kroužkem, p. šedočerný, č. A 26639
- 103.–107. Zl. stěn nádob zdobené rýhami, p. žlutý, hnědý, cihlově žlutý, č. A 26640, 26800, 26804–26806/1
108. Zl. podhrdlí nádoby, zdobeno vlnovkou provedenou žlábkem, p. červený, č. A 26799
109. Část výdutě nádoby zdobené vodorovným žlábkem a pásy svislých rýh, p. hnědý, č. A 26798
110. Zl. výdutě nádoby zdobené rýhou, kolem ní pás vpichů, p. černý, č. A 26797
- Nekresleno: drobné zlomky okrajů, střepy se zlomkem výzdoby, zlomky den, stěnové střepy.
- Datování:** LT C2–D1

Objekt 29 – okrouhlá jáma se šikmými stěnami, které byly až dole nad rovným dnem silně podebrané, o rozměrech nahoře 165 × 155, dole 230 cm, hloubka 190 cm. Výplň byla jílovitá, promíšená spraší, u dna byly rozpadlé uhlíky. Druhá polovina jámy nekopána. *Tab. XV D:1.*

Materiál: střepy, uhlíky, kosti, mazanice, inv. č. A 27230–27239.

1. Okrajový zl. zatažené misky, p. tuhovaný, č. A 27230

Nekresleno: drobné střepy se zlomky výzdoby, zlomky den, stěnové střepy.

Datování: LT

Objekt 30 – ohniště v jámě oválného půdorysu o rozměrech 45 × 35 a hloubce 20 cm. Výplň byla silně probarvena rozpadlou mazanicí. Ve výplni byly nalezeny 2 stěnové střepy, inv. č. A 27240. Nekresleno. *Tab. XV C.*

Datování: LT?

Objekt 32 – zbytek objektu (asi chaty) se zahlobenou malou jamkou v jižním rohu o zachovaném rozměru 140 × 230 a hloubce 20 cm. Ve středu byla do dna zahlobená jáma o \varnothing 60 cm. Je to asi zbytek zahlobené chaty? Výplň byla hlinitá, hnědé barvy. Severní strana objektu byla porušena vkopem pro plynové potrubí. *Tab. XV B:1–3.*

Materiál: zlomky keramiky, železitá struska, kosti, mazanice, inv. č. A 27247–27259.

1. Profil horní části hrnce s vytaženým okrajem, p. žlutý, č. A 27248

2. Rek. silnostěnné nádobky, horní část chybí, p. šedý, č. A 27247

3. Zl. stěny zdobené rýhami, p. šedý, č. A 27249

Nekresleny: drobné zlomky okrajů, den, stěnové střepy.

Datování: LT D–Řím A, příměs eneolit

Objekt 34 – systém jam o různých hloubkách od 30 cm do 105 cm, celkový rozměr objektu byl 315 × 270 cm. V části A se zachovala zhruba třetina laténské chaty, v jižní části chaty (?) byly dvě kúlové jamky, západní část chaty byla porušena výkopem pro plynové potrubí. Výplň byla tmavá, jílovitá. Systém ostatních jam a prohlubní v mělčí části B náležel eneolitu. *Tab. XV E:1–3; XVI A:4–12.*

Materiál: zlomky keramiky, kosti, mazanice, inv. č. A 27290–27324.

1. Rek. horní poloviny hrnce, hrdlo vyhnuté, p. hnědý, \varnothing 24, zv. 13,2 cm, č. A 27292

2.–3. Okrajové zl., pod okrajem plastická páska s důlky, č. A 27293, 27295,

4.–6. Okrajové zl., nevýrazná plastická páska s důlky, č. A 27294, 27296, 27298,

7. Zl. stěny zdobené šrafovanou klikatkou a trojúhelníkem, č. A 27313

8.–9. Zl. stěny s pupky, č. A 27314, 27316.

10.–12. Profily okrajů nádob, p. žlutý, šedočerný, č. A 27300–27302

Nekresleno: drobné zlomky okrajů, den, stěnové střepy.

Datování: eneolit, příměs LT?

Objekt 37 – oválná jáma s mírně a nepravidelně podebranými stěnami a mísovitým dnem o rozměrech nahoře 135 × 125, dole 140 × 125 a hloubce 75 cm. Výplň byla zhruba do hloubky 30 cm tmavě hnědá, potom až ke dnu byla promíšena se sprašovými ččkami. *Tab. XVI B:1–5.*

Materiál: zlomky keramiky, uhlíky, kosti, mazanice, inv. č. A 27607–27618.

1. Profil silnostěnného hrnce se zúženou horní částí, p. temně hnědý, č. A 27607

2. Zl. podhrdlí misky, p. temně hnědý, č. A 27611

3.–4. Zl. okrajů zatažených misek, p. temně hnědý, černý, č. A 27609, 27610

5. Zl. okraje hrnce, okraj zesílený, p. tuhovaný, č. A 27608

Nekresleno: drobný zlomek okraje, zlomky den, stěnové střepy.

Datování: LT C 2–D1

Objekt 38 – oválná jáma s mírně prohnutými stěnami a rovným dnem, které se svažovalo k severní straně, o rozměrech 120 × 100 a hloubce 80 cm. Výplň byla v horní části hlinitá, tmavě hnědé barvy, pak následovala velká sprašová ččka a pod ní byla vrstva u dna hlinitá, světle hnědá, promíšená spraší. *Tab. XVI C:1–5; XVII A:1–2.*

Materiál: zlomky keramiky, úlomek bronzového plíšku, kosti, mazanice, inv. č. A 27619–27633.

1.–3. Okrajové zl. zatažených misek, p. černý, šedý, č. A 27623–27625

4.–5. Zl. hrdel hrnců, p. černý, žlutý, č. A 27620, 27621

6. Profil horní části hrnce, p. červenohnědý, č. A 27619

7. Část spodku výdutě, zdobené svislým rýhováním, p. červenohnědý, č. A 27627

Nekresleno: zlomky den, stěnové střepy, úlomek bronzu.

Datování: latén LT C–D1

Objekt 43 – oválný objekt se stupněm, rozměr mělké části stupně byl 158 × 118 cm a hloubce 20 cm. Hlubší část jámy byla okrouhlá se svislými stěnami a rovným dnem o průměru 120 a hloubce 56 cm. Výplň v obou částech byla sypká, hlinitá, hnědé barvy. *Tab. XVII B:1–11.*

Materiál: zlomky keramiky, kosti, mazanice, inv. č. A 27693–27712.

1. Zl. horní části hrnce s červeným nátěrem na okraji a jemně rytou vlnicí pod okrajem, na povrchu částečně zachován bílý nátěr, zv. 7,8 cm, č. A 27693 – import ze Středomoří?

2. Zl. okraje nádoby, na okraji červený nátěr, pod okrajem žlábkem provedená klikatka, pod ní dvě rýhy, na povrchu bílý nátěr, č. A 27694 – import ze Středomoří?

3. Zl. spodku nádoby s profilovanou hranou dna, na povrchu bílý nátěr, č. A 27695 – import ze Středomoří?

4. Část výdutě silnostěnné nádoby zdobené žlábkem, p. šedočerný, č. A 27703

5.–8. Okrajové zl. hrnců, jeden silnostěnný, p. černý, šedočerný, č. A 27697–27700

9. Profil hrnce s odsazeným hrdlem, p. temně hnědý, č. A 27696

10.–11. Okrajové zl. zatažených misek, p. černý, hnědý, č. A 27701, 27702

Nekresleno: zlomky den a stěnové střepy.

Datování: LT C2–D1

Objekt 44 – jednalo se o zbytek jednoduchého hliněného opevnění – berma + žlab, které bylo zkoumáno pomocí průkopů označených A–B–C, rozměr průkopu A 170 × 30 a hloubka 10–45 cm; B 170 × 35 a hloubka 20–30 cm; C 120 × 30 a hloubka 18–30 cm. Ve výplni všech průkopů se nacházelo velké množství mazanice. *Tab. XVII C:1–8; XVIII A:9–19.*

Materiál: zlomky keramiky, pískovcový brousek, šídlo z kosti, zlomek kamenné sekerky, kosti, množství mazanice, inv. č. A 27713–27758.

1. Část kamenné sekerky, zd. 3,5 cm, č. A 27738

2. Pískovcový brousek se žlábkem, zd. 7 cm, č. A 27739

3. Kostěné šídlo, d. 13,5 cm, č. A 27729

4. Hladítka z kamene, d. 5,8 cm, č. A 27725

5.–7. Profily horních částí hrnců, p. hnědý, žlutý, hnědočervený, č. A 27713, 27714, 27734

8. Zl. okraje (eneolit), p. cihlově červený, č. 27722

9. Zl. stěny zdobené pásem rýh, p. žlutý až černý, č. A 27717

10. Profil misky, vyhnutý okraj, výduť svisle rýhovaná, p. temně hnědý, inv. č. A 27731

11. Zl. dolní části výdutě, horizontální žlábek, pod ním svislé rýhování, p. cihlově žlutý, č. A 27746

12. Zl. stěny zdobené řídkými rýhami, žlutý, lužický, č. A 27718

13.–14. Okrajové zlomky z hrdla nádoby, p. žlutý, č. A 27715, 27733

15. Profil hrdla hrnce se zesíleným okrajem, p. hnědý, č. A 27732

16. Profil hrdla silnostěnného hrnce, p. hnědý, č. A 27744

17.–18. Okrajové zlomky zatažených misek, p. šedý, černý, č. A 27716, 27745

19. Plaňanský pohárek – nožka, p. tuhovaný, zv. 9,5 cm, č. A 27730

Nekresleno: drobné zlomky okrajů, zlomky den, stěnové střepy.

Datování: LT–Řím A, příměs: neolit, lužická

Plocha II (obr. 4)

Objekt 1 – jednalo se o dvě jámy označené A–B

Jáma 1A – okrouhlá jáma s podebranými stěnami a rovným dnem o rozměrech nahoře 145 × 130, dole 170 × 150 a hloubce 80 cm. V západní části jámy byla ve dně prohlubeň o rozměrech 68 × 50 cm a hloubce od úrovně dna jámy 15 cm. Výplň v horní části jámy byla hlinitá, temně hnědá, pod ní vrstva světlejší hnědá a ve spodní části u dna s příměsí uhlíků. *Tab. XIX:1–17; XX A:18–23.*

Materiál: zlomky keramiky, část bronzového kroužku, přesleny ze střepu, zlomek rotačního mlýnku, uhlíky, kousky železité rudy, struska, kosti, mazanice, inv. č. A 27904–27952.¹

1. Okrajový zl. silnostěnné nádoby, pod zesíleným okrajem plastická páska s obloučkovými vrypy, p. šedý, č. A 27904
 2. Rek. horní části hrnce, okraj vně vyhnutý, p. leštěný, černý, ø 9 cm, č. A 27911
 3. Rek. horní třetiny soudku, p. šedý, ø 12, zv. 4 cm, č. A 27916
 4. Rek. horní poloviny soudku, p. temně hnědý, ø 14, zv. 7,2 cm, č. A 27915
 5. Rek. horní poloviny soudku, p. šedý až černý, ø 24, zv. 8 cm, č. A 27913
 6. Rek. horní třetiny hrnce, p. šedý, ø 24, zv. 5 cm, č. A 27907
 7. Rek. horní poloviny hrnce, zesílený, vně vyhnutý okraj, na výdutí rourkové ucho, p. cihlově červený, ø 30, zv. 10 cm, č. A 27905
 - 8.–11. Zlomky. různě profilovaných hrdel hrnců, p. šedočerný, hnědý, černý, č. A 27908–27910, 27912
 - 12.–13. Profily horních částí soudků, p. šedý, šedočerný, č. A 27914, 27922
 14. Profil nádoby se svislou stěnou v horní části, p. žlutý, č. A 27929
 15. Profil okraje zatažené misky, p. černý, č. A 27918
 16. Profil horní poloviny širokého hrnce, p. temně hnědý, č. A 27906
 17. Část bronzového kroužku, ø 5,2 cm, č. A 27944
 18. Rek. horní třetiny baňatého hrnce, p. šedočerný, ø 26, zv. 9 cm, č. A 27917
 19. Rek. spodku výdutě hrnce, p. šedý až černý, zv. 14 cm, č. A 27940
 20. Rek. spodku malého hrnce, p. temně hnědý, zv. 6 cm, č. A 27941/6
 21. Profil výdutě hrnce zdobené svislými rýhami, p. šedý, č. A 27930
 - 22.–23. Přesleny ze střepů zdobené žlábkou, p. červenohnědý, ø 6 a 5 cm, č. A 27938, 27939
- Nekresleno: drobné zlomky okrajů, střepy se zlomkem výzdoby, zlomky den, stěnové střepy, zlomek rotačního mlýnku.

Datování: LT D1

Jáma 1B – okrouhlá jáma s rovným dnem a svislými stěnami o průměru 85 a hloubce 15 cm. Výplň byla tmavě hnědá, hlinitá. *Tab. XIX.*

Materiál: stěnové střepy, kosti, mazanice, inv. č. A 27953–27955 – nekresleno

Datování: LT?

Objekt 2 – oválná jáma se svislými stěnami a rovným dnem o rozměrech 100 × 90 cm a hloubce 20 cm. Výplň byla hlinitá, tmavě hnědé barvy. *Tab. XX B:1–2.*

Materiál: zlomky keramiky, část mlýnku, struska, kosti, mazanice, inv. č. A 27956–27965.

1. Část stěny výdutě nádoby ode dna, zdobené složitou žlábkovou výzdobou, p. žlutý a černý, č. A 27958
 2. Zl. nádoby s ven vyhnutým okrajem, p. hnědý, č. A 27956
- Nekresleno: drobné zlomky okrajů, stěnové střepy, zlomek mlýnku.

Datování: Řím A?

Objekt 3 – kopulovitá pec, která byla v horní části zpevněna kameny, horní část kopule se zřítila a zachovala se červená vrstva z pláště pece. Vedle ní byla předpeční jáma, která se též z části zřítila. Celkové rozměry 220 × 180 a hloubka 50 a 60 cm. Výplň byla hlinitá, hnědé barvy. *Tab. XXII B:1–5.*

Materiál: zlomky keramiky, kosti, mazanice, inv. č. A 27966–27971.

1. Zl. stěny s páskovým uchem, pás horizontálních rýh, p. červenohnědý, č. A 27968
- 2.–3. Zl. okrajů hrnců, p. hnědý, žlutý, č. A 27973, 27974
4. Zl. misky s vyhnutým okrajem, p. žlutý, č. A 27966
5. Okrajový zl. rozevřené misky, na okraji důlky, p. žlutý, č. A 27966

Nekresleno: drobné zlomky okrajů, stěnové střepy.

Datování: Řím A

Objekt 4 – velká oválná jáma, kterou porušil objekt 5, měla svislé stěny nepravidelně podebrané a rovné dno. Výplň byla hlinitá, tmavě hnědá. Nekresleno. *Tab. XX C:1–9; XXI A:10–15.*

Materiál: zlomky keramiky, pazourek, ulity šneků, uhlíky, kosti, mazanice, inv. č. A 27982–27992; 28002–28037.

- 1.–2. Zl. stěny zdobené řídkými rýhami, p. hnědý, č. A 27988, 27990/1
3. Zl. stěny zdobené pásy rýh, p. červenohnědý, č. A 27986
4. Zl. okraje soudkovitého hrnce, p. černý, č. A 27982

¹ Ruda – chemie: celkový obsah železa 33,68 %, RTG: zjištěna přítomnost difrakčních linií goethitu (FeO.OH) a blíže neurčitelného jílovitého nerostu. Struska – chemie: obsah železa 39,24 %, RTG: špatně difraktující materiál s vysokým pozadím (hojnost železa), nebyly zaznamenány difrakční linie žádných krystalických fází. Určení zajistil Dr. Oto Čerchan 23. 6. 1990.

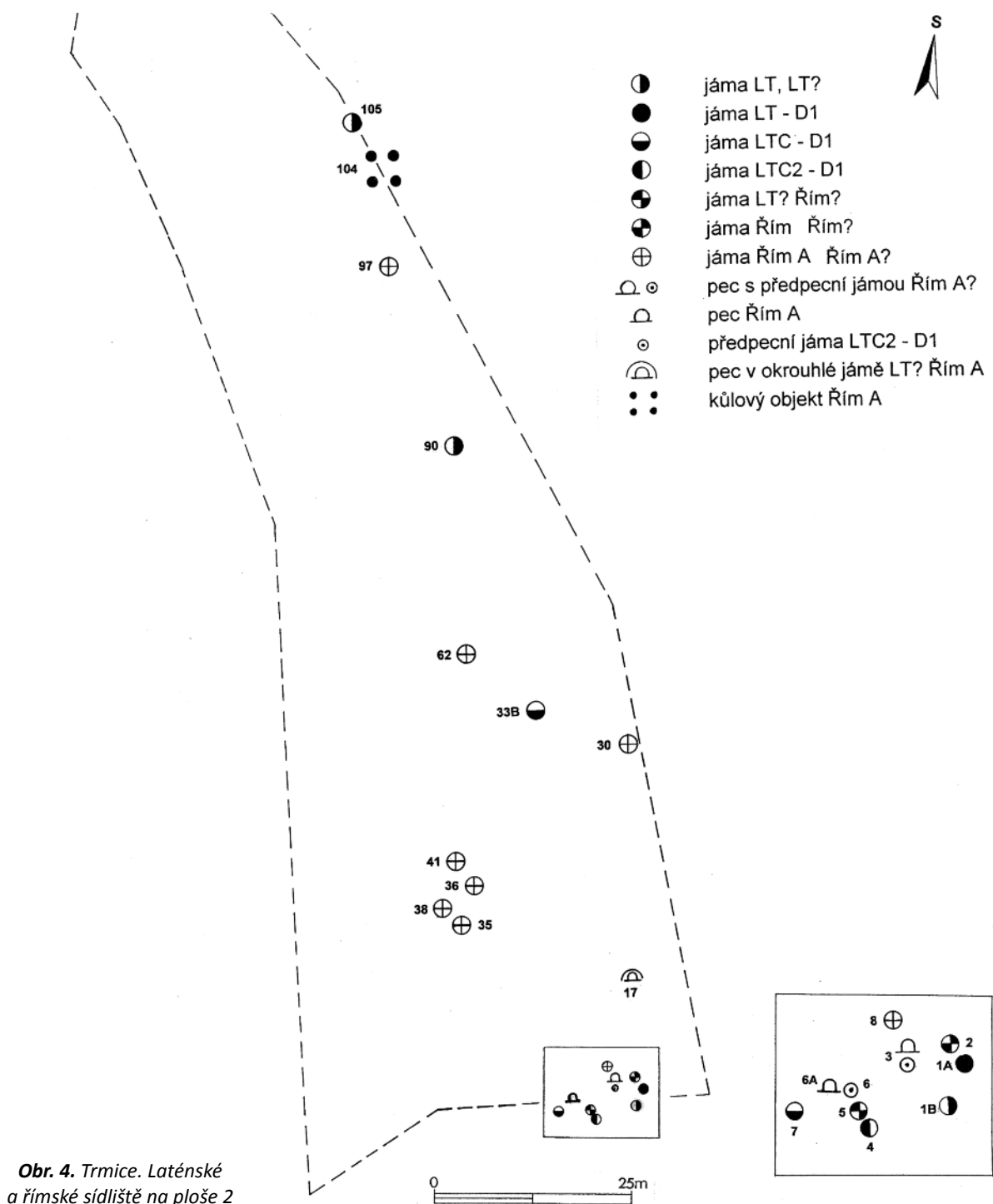

Obr. 4. Trmice. Laténské a římské sídliště na ploše 2

5. Profil horní části soudkovitého hrnce, p. šedohnědý, č. A 28008
 6. Zl. podhrdlí zdobený řadou důlků, p. žlutý, č. A 27985
 - 7.-8. Okrajové zl. hrdel hrnců různé profilace, p. hnědý, černý, č. A 28017, 28018
 9. Zl. pazourkové čepelky, zd. 2,7 cm, č. A 28037
 10. Rek. slabě zatažené misky, spodek chybí, p. žlutý, \varnothing 16, zv. 8 cm, č. A 28005
 11. Rek. horní poloviny zatažené misky, p. šedočerný, \varnothing 20, zv. 7 cm, č. A 28004
 12. Rek. horní části soudkovitého hrnce, p. šedohnědý, \varnothing 24, zv. 10,5 cm, č. A 28003
 13. Část spodku výdutě nádoby zdobené svislými žlábký, p. temně hnědý, č. A 28031/3
 14. Profil horní poloviny hrnce se zesíleným okrajem, p. cihlově červený, č. A 28014
 15. Část výdutě soudkovitého hrnce zdobeného nepravidelnými svislými žlábký, p. žlutý, č. A 27987
- Nekresleno: drobné zlomky okrajů, střepy se zlomkem výzdoby, zlomky den, stěnové střepy.
- Datování:** LT C2-D1, příměs eneolit

Objekt 5 – okrouhlý půdorys s podebranými stěnami a rovným dnem. Svým podebráním na jižní straně narušil jámu č. 4. Výplň byla hnědá, hlinitá, s ččkami spraše. Nekresleno. *Tab. XXI B:1–6.*

Materiál: zlomky keramiky, tkalcovské závaží, kosti, mazanice, inv. č. A 28038–28067.

1. Hliněné závaží, přepálené a částečně deformované, v. 15 cm, č. A 28049
2. Část stěny zdobené nepravidelnými svislými rýhami, p. cihlově červený, č. A 28045/1
- 3.–6. Okrajové zl. hrnců různé profilace, p. černý, temně hnědý, žlutý, č. A 28038, 28039, 28043, 28044

Nekresleno: drobné zlomky okrajů, střepy se zlomkem výzdoby, dna, stěnové střepy.

Datování: LT?/Řím?

Objekt 6 – byl složen z předpeční jámy a vlastní pece označené jako 6A.

Předpeční jáma okrouhlého tvaru se svislými stěnami a rovným dnem se stupněm. Výplň byla v horní vrstvě hnědá s nálezy střepů, pak následovala sprašová vrstva s rozpadlou mazanicí a vrstva u dna byla hlinitá, tmavě hnědé barvy. Nekresleno. *Tab. XXI C:1–2.*

Materiál: zlomky keramiky, kosti, mazanice, inv. č. A 27993–28001.

1. Profil horní třetiny hrnce zdobeného žlábků, p. hnědý, inv. č. A 27994
2. Hrací kroužek ze střepu zdobený rýhami, p. černý, ø 4 cm, č. A 27996

Nekresleno: drobné zlomky okrajů, stěnové střepy.

Datování: LT C2–D1

6A pec – velká oválná jáma, její boční stěny a dno na severní straně bylo dočervena propálené. Jižní část objektu měla jen stopy po propáleném dně a nepravidelně prohlubně. Měla délku 180, šířku 80 a hloubku 120 cm. Výplň byla jednolitá hlinitá, tmavě hnědá s ččkami mazanice. *Tab. XXII A:1–8.*

Materiál: zlomky keramiky, část žernovů, uhlíky, kosti, mazanice, inv. č. A 28053–28067.

1. Rek. rozevřené misky, spodek chybí, p. žlutý, ø 14, zv. 5 cm, č. A 28057
2. Rek. horní třetiny hrnce, odsazené hrdlo, p. hnědý, ø 18, zv. 5 cm, č. A 28055
3. Rek. horní poloviny hrnce, okraj ven vyhnutý, na výduti skupina svislých rýh, p. žlutošedý, ø 18, zv. 9 cm, č. A 28054
4. Část okraje hrnce s uchem, p. hnědý, č. A 28053
5. Rek. spodku nádoby, p. černý, zv. 2, 5 cm, č. A 28061/1
- 6.–7. Zl. okrajů nádob, p. černý, žlutý, č. A 28058, 28059
8. Zl. okraje nádoby, okraj vně vyhnutý, zesílený, p. žlutý, č. A 28056

Nekresleno: drobné zlomky dna, stěnové střepy, část mlýnku.

Datování: Řím A

Objekt 7 – okrouhlá jáma měla stěny v horní části svislé, v dolní části silně podebrané a rovné dno s průměrem nahoře 135 cm, rozměry dole byly 230 × 200 a hloubka 130 cm. Výplň byla hlinitá, v horní části hnědá, pak tmavě hnědá s ččkami spraše. *Tab. XXII C:1–9; XXIII A:10–14.*

Materiál: zlomky keramiky, uhlíky, kosti, mazanice, inv. č. A 28068–28091.

- 1.–3. Okrajové zl. zatažených misek, p. žlutý, temně hnědý, černý, č. A 28078–28080
- 4.–7. Okrajové zl. hrdel hrnců různé profilace, p. černý, hnědý, žlutý, č. A 28070, 28074–28076
8. Okrajový zlomek misky, p. hnědý, č. A 28069
9. Seříznutý paroh, d. 13,5 cm, č. A 28091
10. Rek. horní části misky se žebrem na podhrdlí, p. černý, ø 24, zv. 6,5 cm, č. A 28068
11. Rek. zatažené misky, spodek chybí, p. temně hnědý, ø 24, zv. 7,8 cm, č. A 28077
12. Rek. poloviny hrnce, horní část zúžená, p. žlutý, ø 26, zv. 20,5 cm, č. A 28083
13. Rek. spodku hrnce zdobeného pásy svislých rýh, p. žlutý, zv. 15 cm, č. A 28084
14. Zl. stěny zdobené pupky, p. šedožlutý, č. A 28081 – eneolit

Nekresleno: drobné zlomky okrajů, dna, stěnové střepy.

Datování: LT D

Objekt 8 – okrouhlá jáma s téměř svislými stěnami a rovným dnem o rozměrech 102 × 112 a hloubce 50 cm. Výplň v horní vrstvě byla hlinitá, sypká, načervenalé barvy s příměsí rozpadlé mazanice a střepů. Spodní vrstva byla hlinitá, tmavě hnědé barvy a bez nálezu. *Tab. XXIII B:1–6; XXIV A:7–10.*

Materiál: zlomky keramiky, kosti, mazanice, inv. č. A 28092–28126.

1. Rek. horní poloviny misky, p. černý, ø 24, zv. 6 cm, č. A 28094
2. Profil horní části misky, p. šedočerný, č. A 28095
- 3.–6. Zl. okrajů misek, p. hnědý, č. A 28098–28101
7. Profil hrdla silnostěnného hrnce, p. cihlově žlutý, č. A 28120
- 8.–9. Zl. okrajů hrnců, různá profilace, zesílený okraj, p. žlutý, hnědý, č. A 28096, 28097
10. Zl. okraje misky, okraj zesílený, vně vyhnutý, p. hnědý, č. A 28042

Nekresleno: drobné zlomky okrajů, dna a stěnové střepy.

Datování: Řím A

Objekt 17 – pec oválného půdorysu s téměř svislými stěnami a s mírně hrboletým dnem o rozměrech 160 × 120 a hloubce 40 cm. Výplň v horní vrstvě hlinitá, hnědé barvy s příměsí mazanice. Spodní vrstvu tvořila sypká, přepálená hlinitá výplň červenohnědé barvy promíšená rozpadlou mazanicí, ve které bylo nalezeno 15 tkalcovských závaží a dalších zlomků nebo kusů s různým stupněm přepálení a stěnové střepy, inv. č. A 28662–28679 – nekresleno. *Tab. XVIII B.*

Datování: LT?

Objekt 30 – oválná jáma se svislými stěnami a hrboletým dnem o rozměrech 200 × 140 a hloubce 24 cm. Výplň byla hlinitá, hnědé barvy, s hrudkami spraše. *Tab. XXIV B:1–6.*

Materiál: zlomky keramiky, kosti, mazanice, inv. č. A 28963–28973.

1. Profil hrdla hrnce se zesíleným okrajem, p. žlutý, č. A 28966
- 2.–4. Zl. okrajů hrnců, p. černý, cihlově žlutý, č. A 28963–28965
- 5.–6. Zl. okrajů misek, p. šedý, temně hnědý, č. A 28967, 28968

Nekresleno: zlomky den a stěnové střepy.

Datování: Řím A

Objekt 33B – okrouhlá jáma s podebranými stěnami a mísovitým dnem o průměru nahoře 130, dole 140 × 145 a hloubce 42 cm. Výplň byla hlinitá, tmavě hnědé barvy, promíšená hrudkami mazanice. *Tab. XXIV C:1–9.*

Materiál: zlomky keramiky, kosti, mazanice, inv. č. A 29076–29094.

1. Zl. stěny zdobené žlábků, p. temně hnědý, č. A 29086
2. Profil horní části hrnce, p. temně hnědý, č. A 29076
3. Profil hrdla hrnce se zataženým okrajem, p. šedočerný, č. A 29082
4. Profil hrdla misky, p. žlutý, č. A 29080
- 5.–6. Profily okrajů nádob se svislými stěnami, p. hnědý, červený, č. A 29077, 29078
- 7.–8. Zl. okrajů zatažených misek, p. temně hnědý, černý, č. A 29083, 29084
9. Profil rozevřené misky, ø 17 cm, v. 8,3 cm, p. černý, č. A 29089/1

Nekresleno: drobné zlomky okrajů, den a stěnové střepy.

Datování: LT C–D1

Objekt 35 – okrouhlá jáma se stupněm, se šikmými stěnami a šikmým až mísovitým dnem o rozměrech se stupněm 140 × 120, průměru vlastní jámy 120 a hloubce 60 cm. Výplň byla hlinitá tmavě hnědá s hrudkami mazanice. *Tab. XXIV D:1–9; XXV A:10,11.*

Materiál: zlomky keramiky, přeslen kosti, mazanice, inv. č. A 29140–29157.

1. Profil okraje misky s uchem, p. šedý, inv. č. A 29144
2. Profil okraje misky, zesílený okraj, p. černý, č. A 29142
- 3.–6. Okrajové zl. hrnců různé profilace, p. hnědý, žlutý, č. A 29143, 29145–29147
7. Okrajový zl. slabě zatažené misky se zesíleným okrajem, p. temně hnědý, č. A 29148
8. Zl. stěny zdobené řídkými rýhami, p. šedý, č. A 29153
9. Okrajový zl. rozevřené misky, zdobeno dvojitými řadami vpichů, p. černý, č. A 29149, šedý, č. 29154
11. Zl. výdutě, zdobeno pod horizontálním žlábkem řadou krátkých svislých žlábků, p. černošedý, č. A 29152

Nekresleno: drobné zlomky okrajů, den a stěnové střepy.

Datování: Řím

Objekt 36 – okrouhlá jáma měla stěny nepravidelně podebrané a dno se svažovalo k západní stěně o rozměrech nahoře 150 × 140, dole 150 × ? a hloubce 60–90 cm. Byla vykopána jen jedna polovina objektu. Výplň byla tmavě hnědá, hlinitá s hrudkami rozpadlé spraše, u dna byla výplň promíšena se spraší. *Tab. XXV B:1–10.*

Materiál: zlomky keramiky, kosti, inv. č. A 29158–29180.

1. Rek. horní poloviny zataženého hrnce, p. šedočerný, ø 18, zv. 8,5 cm, č. A 29160
- 2.–3. Zl. okrajů zatažených hrnců, p. šedý, žlutý, č. A 29161, 29162
4. Zl. stěny výdutě zdobené nepravidelným rýhováním, p. šedočerný, č. A 29168
5. Zl. okraje misky, p. šedohnědý, č. A 29167
6. Zl. okraje cedníku, p. žlutý, č. A 29159
- 7.–9. Zl. okrajů hrnců různé profilace, p. šedočerný, šedý, hnědý, č. A 29164–29166
10. Zl. stěny zdobené soustavou svislých dvojic rýh, p. hnědý, č. A 29170

Nekresleno: drobné zlomky okrajů, den a stěnové střepy.

Datování: Řím A

Objekt 38 – nepravidelně okrouhlá jáma se svislými stěnami a s rovným a šikmým dnem o průměru 140 cm a hloubce 26 cm. Výplň byla tmavě hnědá, hlinitá, se stopami rozpadlé mazanice. *Tab. XXV C:1–3.*

Materiál: zlomky keramiky, kosti, inv. č. A 29192–29196.

1. Profil zl. nádoby ode dna, p. šedočerný, č. A 29194
2. Profil okraje zatažené misky, p. šedý, č. A 29192
3. Zl. okraje zatažené misky, p. černý, č. A 29193

Nekresleno: stěnové střepy.

Datování: Řím A?

Objekt 41 – nepravidelná okrouhlá jáma s nerovnoměrně šikmými stěnami, dno bylo s prohlubní u jižní stěny o průměru 100 a hloubce 18–30 cm. Výplň byla hlinitá, hnědé barvy. *Tab. XXV D:1–6.*

Materiál: zlomky keramiky, kosti, mazanice, inv. č. A 29301–29314.

1. Zlomek zesíleného okraje hrnce, p. šedočerný, č. A 29312
2. Profil hrdla hrnce, p. hnědý, č. A 29301
3. Profil zataženého okraje misky, p. hnědý, č. A 29303

4.-6. Zl. okrajů hrnců různé profilace, p. černý, č. A 29302, 29304, 29305

Nekresleno: zlomek dna, stěnové střepy.

Datování: Řím A

Objekt 62 – okrouhlá jáma měla ve spodní části podebrané stěny a mísovitě dno, její rozměry byly nahoře 110 × 100, dole 130 × 120 a hloubka 45 cm. Výplň měla jílovitou, hnědé barvy. *Tab. XXVI A:1-4.*

Materiál: zlomky keramiky, kosti, mazanice, inv. č. A 30013-30019.

1. Zl. zesíleného okraje hrdla silnostěnného hrnce, p. šedočerný, č. A 30013

2. Zl. stěny nádoby zdobené žlábkem, p. hnědý, č. A 30017/16

3. Zl. profilu misky, p. žlutý, č. A 30016/2

4. Zl. okraje nádoby se svislými stěnami, p. černý, č. A 30014

Nekresleno: zlomek dna a stěnové střepy.

Datování: Řím A

Objekt 90 – mělká oválná jáma s kúlovou jámou ve dně při západní stěně, o rozměrech 128 × 100 a hloubce 10 cm, kúlová jamka měla rozměr 40 × 50 a hloubku 50 cm. Výplň byla jílovitá, tmavě hnědé barvy. *Tab. XXVI B:1-6.*

Materiál: zlomky keramiky, kosti, inv. č. A 30356-30368.

1. Zl. podhrdlí silnostěnného hrnce zdobený řadou důlků, p. červenohnědý, č. A 30363

2. Profil hrdla hrnce se zesíleným okrajem, p. hnědý až černý, č. A 30356

3. Profil horní části nádoby, p. hnědý, č. A 30357

4.-6. Zl. okraje hrnců různé profilace, p. hnědý, černý č. A 20360-30362

Nekresleno: drobné zlomky okrajů, zlomek ucha, dna a stěnové střepy.

Datování: LT?:

Objekt 97 – kruhový objekt pece byl postaven na starším objektu, měl nepravidelně podebrané stěny, dno se nejprve svažovalo k východní stěně pak bylo rovné a na sprašovém podloží byl zachycen věnec malých kúlových jamek. Výplň tvořila při povrchu mazanice vrstva, ze které pocházel okrajový střep. Pod ní byla tmavá výplň starší kruhové jámy s podebranými stěnami. Jáma měla nahoře průměr 120, dole 160 a hloubku 40-50 cm. *Tab. XXVI C:1-9; XXVII A:10-11.*

Materiál ze spodní tmavé vrstvy: zlomky keramiky, kamenná sekerka, brousek, kosti, mazanice, okrajový střep, inv. č. A 31228-31244.

1. Profil soudkovitého hrnce, p. červenohnědý, v. 19 cm, č. 31228

2. Profil horní poloviny hrnce, na výdutí zdoben pásem rýh, p. černý, č. A 31229 .

3. Rek. rozevřené misky, spodek se dnem chybí, p. šedý, ø 18 , zv. 7,5 cm, č. A 31230

4.-7. Okrajové zl. hrdel hrnců různé profilace, p. černý, šedočerný, šedý, č. A 31233-31236

8. Zl. hrdla hrnce, zesílený okraj, p. šedočerný, č. A 31231

9. Zl. okraje misky, p. tmavě hnědý, č. A 31232

10. Souměrná kamenná sekerka, d. 9,5 cm, č. 31241 – eneolit

11. Pískovcový brousek, d. 13, 5 cm, č. 31242

Nekresleno: drobné zlomky okrajů, den, stěnové střepy.

Datování: Řím A

Objekt 104 – zbytek objektu obdélného půdorysu se zachovanými mělkými kúlovými jamkami, celkový rozměr 340 × 250 a hloubka 5 cm, kúlová jamka 1 byla oválná o rozměru 85 × 50 a hloubce 5 cm; oválná kúlová jamka 2 byla oválná a měla u stěny prohlubeň a rozměry 75 × 60 a hloubku 15 a 18 cm; jamka 3 byla oválná s rozměry 86 × 80 a hloubkou 10-20 cm; jamka 4 byla okrouhlá s prohlubní u stěny o průměru 55 a hloubce 10 a 24 cm. Výplň byla tmavě hnědá, hlinitá. *Tab. XXVII B:1-5.*

Materiál: zlomky keramiky, kosti, mazanice, inv. č. A 31799-31814.

1. Zl. stěny výdutě zdobené rýhováním, p. žlutý, č. A 31803

2.-4. Zl. okrajů nádob, p. černý, hnědý, tmavě hnědý, č. A 31799-31801

5. Profil horní části nádoby, p. tmavě hnědý, č. A 31802

Nekresleno: zlomek dna a stěnové střepy.

Datování: Řím A?

Objekt 105 – okrouhlá jáma se svislými stěnami a mísovitým dnem o rozměrech 145 × 150 a hloubce 50 cm. Výplň byla sypká, hlinitá, tmavě hnědé barvy. *Tab. XXVII C.*

Materiál: 3 stěnové střepy a mazanice – nekresleno. inv. č. 31815

Datování: LT?

2. ZHODNOCENÍ TERÉNNÍ SITUACE

V úvodu jsme uvedli, že přesnější a podrobnější způsob odkryvu nám neumožnil omezený čas a velice nedbalá skrývka. Tehdy, v roce 1990, nebylo možno např. zaměřovat jednotlivé zlomky keramiky v rámci objektů (směr a hloubka) z časových důvodů. Výzkum středně velké jámy o průměru 150 cm a hloubce

120 cm s použitím jen drobných nástrojů a se zaměřováním jednotlivých střepů by se prodloužil trojnásobně a výsledky by nebyly valné. Tento pokus byl proveden v roce 1975 v Jenišově Újezdě. Po zkušenostech ze záchranných výzkumů zásadně odmítáme, že prezentovaný způsob výzkumu „není nic jiného než pokračování starožitnické archeologie 19. století novými prostředky“ (Salač – Neruda – Kubálek 2006). V. Salač, autor výše uvedené věty, získal materiál z Března u Chomutova, který jsme mu poskytli včetně náleзовé zprávy – bez toho by jinak neměl možnost tak negativně odsoudit mnohaletou práci severočeských archeologů, z jejichž výsledků sám čerpal (například Lužice: Salač – Smrž 1989; Břeštany: Salač 1984).

2.1. Zachované polozemnice

Mezi zjištěnými objekty pouze dva patřily chatám (snad i obj. 32 na ploše I patří chatě?). Chaty–polozemnice (č. 1 a 20 na ploše I) měly oba kůly v kratších stěnách a uprostřed bylo ohniště. Chaty byly orientované delšími stranami ve směru V–Z. V chatě č. 1 byla v rohu zásobní jáma. Dva kůly ve středu chaty spolu s kůly v kratších stranách tvořily základ nosné konstrukce sedlové střechy. V chatě č. 20 byly kůly v kratších stěnách zdvojeny, další jamky se nalézaly v rozích (SV a SZ) a poslední v jižní stěně. Chaty s ohništěm a kůly v kratších stěnách, u stěn a v rozích, se zpravidla pokládají za obydlí. Uvedený typ chat se hlásí k přechodnému období laténsko-římskému. Podobná chata jako v Trmicích pochází ze Solan (Koutecký 1999, 84, tab. 2) nebo z Počerad (Koutecký – Venclová 1980). Stejně typy chat byly odkryty také ve Vikleticích (Drda 1974, 608–611) a na jiných lokalitách.

2.2. Zásobní jámy

Tyto objekty mají zpravidla okrouhlý nebo oválný půdorys, někdy se vyskytují jámy s půdorysem nepravidelným. Na zdejší lokalitě byly nejčastěji zastoupeny jámy okrouhlého půdorysu, celkem 24 případů, což je téměř polovina všech objektů. Jámy s oválným půdorysem se vyskytly v devíti případech. Důležitým znakem jsou profily jam, které ovšem závisí na složení podloží. Jílovité podloží zachovává původní tvary jam, a převládají tak profily kuželovité (12×); v podloží štěrkopískovém nebo pískovém se však horní části stěn obvykle zřítí, čímž vznikají profily válcovité nebo kotlovité (8×). V případě mělčích mísovitých jam toto pravidlo neplatí a také jejich účel není jasný. U kuželovitých nebo válcovitých jam se jedná o „sklípky“ pro uchovávání zásob (Bouzek – Koutecký 1964). Vedle jednotlivých jam se vyskytly dvojjámy (č. 12 A-B-C), trojjámy (č. 2 A-B-C; 9 A-B-C), soujámy č. 34. Vzhledem k tomu, že popsané jámy se vykytují v celém pravěku, neuvádíme žádné období.

2.3. Zvláštní objekty

Mezi objekty z doby římské se řadí čtyři pece, z toho jedna kopulová (objekty č. 3, 6A, 25 a 97). Kúlový objekt 104 je zbytkem nadzemní kúlové stavby, ohniště v jamce (č. 30) představuje rovněž zbytek nadzemního obydlí. V případě žlabů 9 B nám význam zatím uniká, žlab s bermou snad představuje zbytek jakéhosi opevnění. Jáma s 10 jamkami kolem (objekt č. 10) představuje nejspíš pozůstatek zastřešené zásobní jámy.

3. ZHODNOCENÍ NÁLEZŮ A DATOVÁNÍ

Nálezy z laténské-římské sídliště v Trmicích se v podstatě omezují na keramiku a výrobky z keramiky, ostatní nálezy tvořily pouze jednotlivosti. Základní keramické typy tvoří různé tvary misek a hrnců.

3.1. Tvary misek laténské a římské keramiky

1. Nejpočetněji jsou zastoupeny misky s vyššími, ostře dovnitř zalomenými okraji, jsou zastoupeny v chatách i jamách (tab. VII:1,9,11,15; X:2–4; XI:11,12).
2. Dále misky s plynule zataženými okraji, rovněž zastoupené v jamách i chatách (tab. VIII:19,21–22; X:1; XXIII:11).
3. Konické misky s vyhnutými okraji patří k univerzálním tvarům a nemají chronologický význam (tab. V:24; XI:7).
4. Misky s rozevřenými stěnami jsou také univerzálním tvarem (tab. XII:41; chronologický význam: tab. XXIII:1–2).
5. Ojedinele se vyskytla miska se žebrem na výduti, je to tvar charakteristický pro počátek LT B (tab. XI:8; XXIII:10).
6. Rovněž se ojedinele vyskytla nožka z plaňanského pohárku, patří do stupně Řím A (tab. XVIII:19).

3.2. Tvary hrnců laténské a římské keramiky

1. Nejpočetnějším je štíhlý hrnek s vyhnutým okrajem (*tab. IV:4–5; VIII:23,27–28,30; XXIII:12*).
2. Běžným typem zastoupeným na sídlišti je široký hrnek s nízkou, slabě zataženou horní částí (*tab. XI:9–10; XXI:11–12; XXII:2–3–obj. 6A*).
3. Soudky a soudkovité nádoby se zachovaly jen ve zlomcích nebo částečných rekonstrukcích, někdy tyto tvary nelze odlišit od štíhlých hrnců č. 1.
4. Baňaté hrnce se zúženými horními třetinami těla a úzkými okraji (*tab. VII:12–obj. 12 B; VIII:29; XVIII:1*).
5. Baňaté hrnce se zesílenými okraji též zastoupené ve zlomcích (*tab. VIII:20; XXI:14; XXIV:2–obj. 35*).
6. Hrnce s uchy jsou vzácné (*tab. XIX:7; XXII:4–obj. 6A*).

3.3. Výzdoba laténsko-římské keramiky

Výzdoba na miskách a hrncích je vzácně jednotná: rytá v podobě vodorovných a svislých čar, buď v pásech (*tab. XIV:106; XX:3; XXI:1–2–obj. 6*), nebo jsou nádoby rýhované na celých plochách (*tab. XIII:98–99; XVII:7; XXIII:13–obj. 44*). Méně často se vyskytuje rýhovaná výzdoba v podobě trojic rýh, někdy zatočených do oblouků (*tab. XV:3; XVI:2*). Vzácně se vyskytla rýhovaná výzdoba v podobě mřížky (*tab. II:5*) nebo v podobě klikatky (*tab. X:78*). Vedle výzdoby ryté se stejně často vyskytuje výzdoba žlábkovaná, která je charakteristická pro střední a pozdní latén. Řídké mělké žlábký (*tab. X:76,80–84; XIII:101*), jindy hlubší, se vyskytují často na miskách (*tab. V:1–3; VIII:31*). Rovněž se vyskytuje klikatka provedená žlábkem (*tab. XIV:108; XVII:2*). Výzdoba ozubeným kolečkem (*tab. I:1; IV:3; XI:13*) a pomocí vpichů (*tab. XI:13; XIV:110*) je charakteristická pro starší dobu římskou.

3.4. Další výrobky z hlíny a jiných materiálů

Nejpočetněji byly zastoupené přesleny, ploché a okrouhlé (*tab. II:25; V:25; IX:72–73*), dalším typem jsou přesleny kuželovité (*tab. II:26; VI:10; XI:14*). K výrobkům z hlíny patří závaží (*tab. XXI:1*), keramický korálek (*tab. VI:11*) a tkalcovská závaží (v objektu 17 bylo 15 kusů). Výčet inventáře ze sídliště uzavírají pískovcový brousek (*tab. XVII:2*) a kostěný hrot (*tab. XVII:3*).

3.5. Časové zařazení keramických souborů ze sídliště

Datování keramiky z chat i jam přibližně zařazených do laténsko-římského období je pro podrobné zařazení velice obtížnou záležitostí i pro specialisty. Proto jsme požádali V. Salače o konzultaci (především pro časové zařazení objektů), ale i přesto jsme se této úlohy zhostili velice obtížně, protože jde o prolínání dvou etnicky odlišných kultur a civilizací, keltské a germánské (*Motyková-Šneidrová 1963*).

V novější literatuře (*Salač 1996*) se vyskytují názory, že invaze krále Marobuda nebyla prvním germánským etnikem v Čechách. Již před příchodem Marobudovy družiny existovala v naší zemi smíšená laténsko-římská kultura. Salač spočítal, že v severozápadních Čechách existovalo 10 smíšených sídlišť s nálezy z pozdního laténu (LT D1–2) s časnou dobou římskou (Řím A). Mezi takové typy sídlišť patřila např. Lužice (*Salač 1996*, obr. 6–9) a nově k nim lze nyní přiřadit sídliště v Trmicích se smíšenými laténsko-římskými objekty. Většinu čistě římských objektů z této lokality zpracovala A. Reszcyńska (2010). Bohužel 12 objektů s převahou starší doby římské (Řím A) z plochy II (podle klasifikace V. Salače) nebylo do uvedené práce zahrnuto (obj. č. 2, 3, 5, 8, 30?, 35, 36, 38, 41, 62, 97, 104). Na ploše I patří nejstarší objekt starší fázi střední doby laténské (LT B, objekt č. 9A) a nejmladší končí v časné době římské (Řím A, objekty č. 32, 44). Na ploše II začíná sídliště na rozhraní mladšího a pozdního laténu (LT C–D1, objekty č. 4, 7, 33B) a končí v časné době římské s více než polovinou objektů (obj. 2, 3, 5, 6A, 8, 30, 35, 36, 38, 41, 62, 90, 97, 104).

Co se týče absolutního datování (cf. *Venclová ed. 2008*, tab. 1), sídliště na ploše I začíná ve středním laténu asi kolem roku 260 a končí někdy okolo roku 50. Na ploše II můžeme nejstarší objekty zařadit asi k roku 190 a poslední náleží časné době římské okolo změny letopočtu.

Následuje rámcové rozdělení objektů podle doporučení V. Salače (kterému v tomto případě za ochotu a pomoc srdečně děkujeme)

LT B: obj. 9A; **LT B–LT C:** obj. 2A; **LT C–LT D1:** obj. 10, 38, 7, 33B; **LT D:** obj. 7; **LT D1:** obj. 1–1A; **LT C2–LT D1:** obj. 12A, 12B, 20, 22, 37, 38, 4, 6, 33; **LT–Řím:** obj. 32, 44 (+eneolit); **Řím A:** (jen plocha II) obj. 2, 3, 5, 6A, 8, 35, 36, 38, 62, 97; **LT, LT?:** obj. 2C, B2, 9A, 9B, 21?, 29, 34?–1B?, 17, 90?, 105?; **eneolit:** obj. 34, (příměs LT–Řím, únětická k.); **eneolitická příměs:** obj. 2C, 32, 44 a 4 z plochy II.

LITERATURA

- Bouzek, J. – Koutecký, D. 1964: Knovízské zásobní jámy, *Archeologické rozhledy* 16, 28–42.
- Drda, P. 1974: K datování laténských sídlištních objektů s mladšími keramickými příměsemi, *Archeologické rozhledy* 26, 603–613.
- Koutecký, D. 1999: Chata z doby římské v Solanech, okr. Litoměřice. In: *Archeologické výzkumy v severozápadních Čechách v letech 1993–1997*. Most, 83–92.
- Koutecký, D. – Cvrková, M. 2010: Únětické (mohylové) sídliště v Trmicích, okr. Ústí nad Labem, v tisku.
- Koutecký, D. – Venclová, N. 1980: K problematice osídlení severozápadních Čech v době laténské a římské. Počerady I a II, *Památky archeologické* 70, 42–112.
- Motyková-Šneiderová, K. 1963: Die Anfänge der römische Kaiserzeit in Böhmen. *Fontes Archaeologici Pragenses* 6. Praga.
- Reszczyńska, A. 2010: Nadlabskie osady z wczesnego okresu rzymskiego w północno-zachodnich Czechach w kontekście badania zespołu ceramicznego z osady w Trmicach-Ústí na Labem. Nepublikovaná disertační práce. Uniwersytet Rzeszowski. Rzeszów.
- Salač, V. 1984: Laténské sídliště u Břeštan, okr. Teplice, *Archeologické rozhledy* 56, 261–278.
- Salač, V. 1996: O hospodářství, oppidech a Marobudovi, *Archeologické rozhledy* 48, 60–97.
- Salač, V. – Nekuda, R. – Kubálek, T. 2006: Sídliště z doby laténské a římské v Březně u Chomutova. Praha.
- Salač, V. – Smrž, Z. 1989: Laténské sídliště u Lužice v SZ Čechách. Poznámky k sídlištní keramice stupně LT B v Podkrušnohoří a k možnosti existence oppida na vrchu Úhošti u Kadaně, *Archeologické rozhledy* 41, 549–576.
- Venclová, N. 1973: Sídliště laténsko-římského horizontu v Běhovicích, *Archeologické rozhledy* 27, 400–428.
- Venclová, N. ed. 2008: *Archeologie pravěkých Čech 7. Doba laténská*. Praha.
- Zapotocký, M. 1996: Raný eneolit v severočeském Polabí, *Archeologické rozhledy* 48, 403–459.

**DIE SIEDLUNG AUS DEM ZEITABSCHNITT VON DER LATÈNEZEIT
BIS ZU DER FRÜHEN RÖMERZEIT IN TRMICE, BEZ. ÚSTÍ NAD LABEM**

Insgesamt 42 Objekte aus dem Zeitabschnitt von der Latènezeit bis zu der frühen Römerzeit wurden in Trmice untersucht. In drei Fällen kamen rechteckige Grubenhäuser – Wohnbauten aus der latènezeitlichen-römischen Übergangsperiode vor. Die Gruben dienten meistens als Vorratsgruben.

Die Mittelstufe der Latènezeit vertreten zwei Objekte. Zwölf Objekte sind dann in den Abschnitt der jüngeren bis der späten Latènezeit datiert. Die späte Latènezeit repräsentieren zwei Objekte. Zur latènezeitlichen-römischen Übergangsperiode gehören ebenfalls zwei Objekte. Die frühe Römerzeit prahlt sich mit zwölf Objekten. Die restlichen Objekte können nicht im Rahmen der Latènezeit näher datiert werden, wobei sie eine Zumischung der römischen und urgeschichtlichen Keramik in der Verfüllung haben (Aunjetitzer Kultur?, Lausitzer Kultur). Die latènezeitliche und römische Siedlung in Trmice reiht sich zu mehreren weiteren ähnlichen Siedlungen Nordwestböhmens (Lužice, Březno, Lovosice, Radovesice, Počerady, Břeštany, Bílina usw.).

Abb. 1. Trmice. Die Lage des Fundortes auf der Karte der Tschechischen Republik

Abb. 2. Trmice. Die Gesamtsituation von untersuchten Flächen Nr. 1 und 2

Abb. 2. Trmice. Die Siedlung aus dem Zeitabschnitt von der Latènezeit bis zu der frühen Römerzeit auf der Fläche 1

Abb. 3. Trmice. Die Siedlung aus dem Zeitabschnitt von der Latènezeit bis zu der frühen Römerzeit auf der Fläche 2

Taf. I–XXVII. Trmice. Objekte: Grundrisse, Profile und Funde

DRAHOMÍR KOUTECKÝ

ÚSTAV ARCHEOLOGICKÉ PAMÁTKOVÉ PÉČE SEVEROZÁPADNÍCH ČECH, V. V. I., JANA ŽIŽKY 835, 434 01 MOST

MARTA CVRKOVÁ

MUZEUM MĚSTA ÚSTÍ NAD LABEM, MASARYKOVA 3, 400 01 ÚSTÍ NAD LABEM

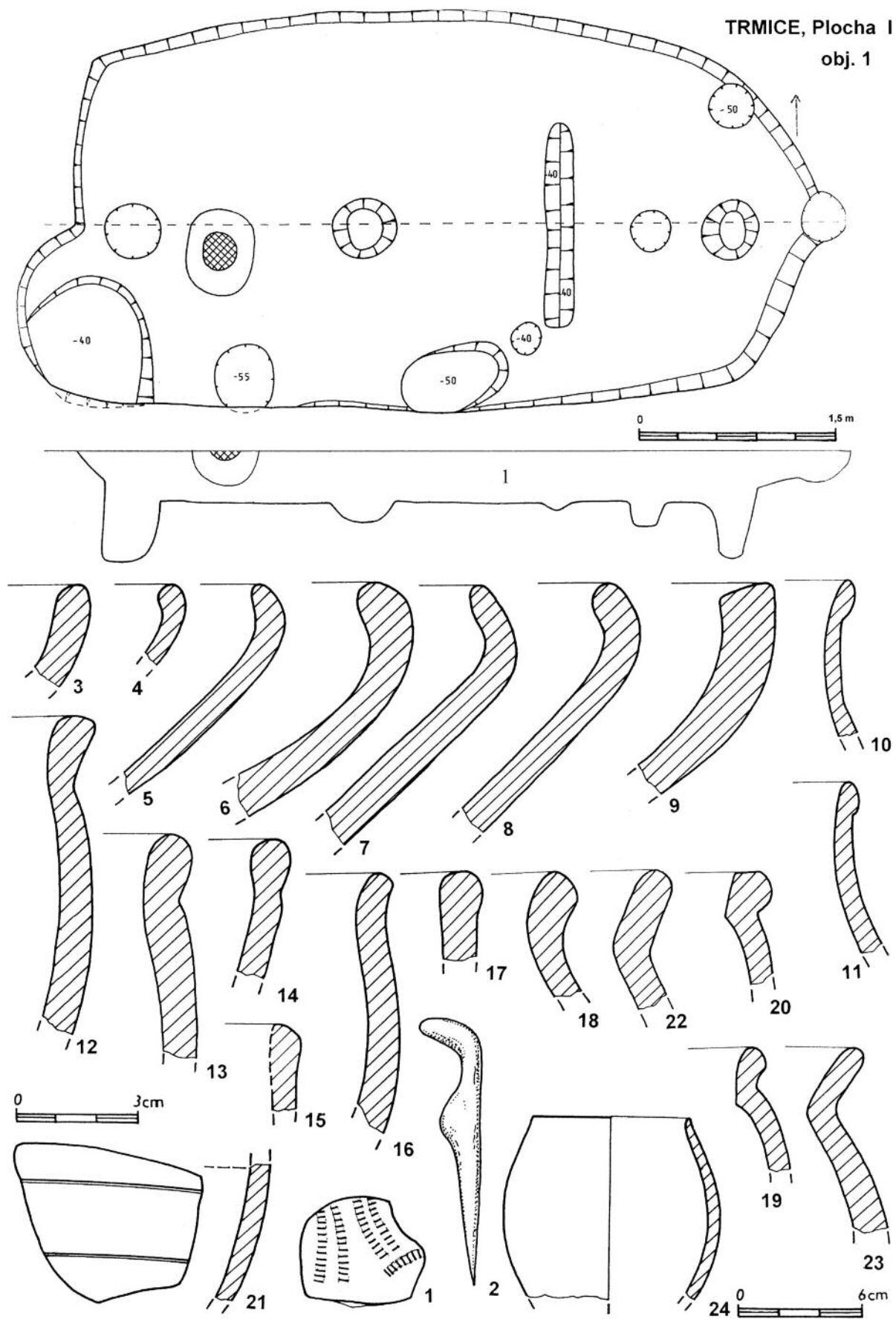

Tab. I. Trmice, laténské a římské sídliště. Objekt 1: půdorys a profil, keramika (1, 3–24), železný hrot (2)

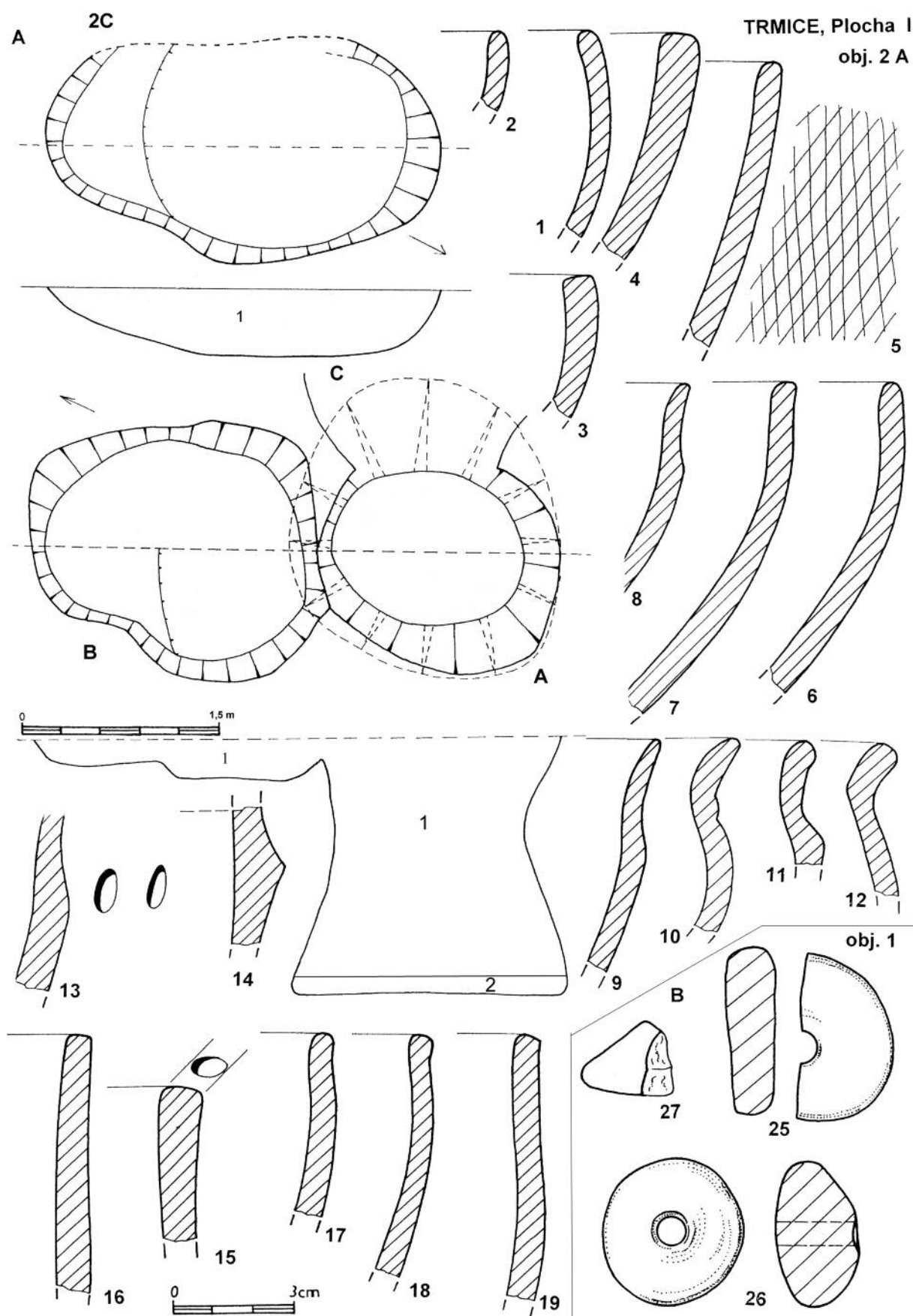

Tab. II. Trmice, laténské a římské sídliště. A – objekt 2A-B-C: půdorys a profil; objekt 2A: keramika (1–19);
B – objekt 1: přesleny (25, 26), štípaná industrie (27)

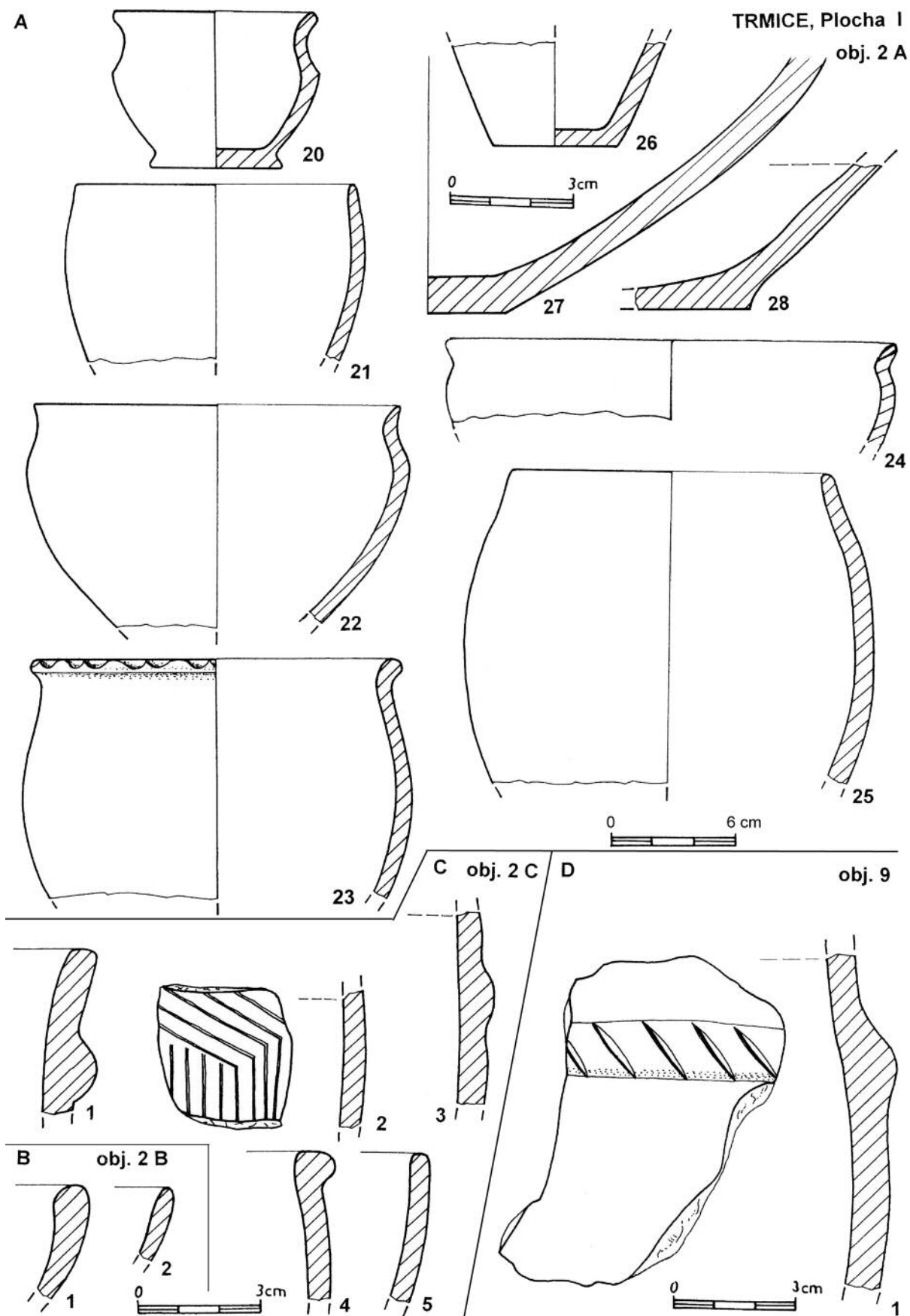

Tab. III. Trmice, laténské a římské sídliště. A – objekt 2A: keramika (č. 20–28); B – objekt 2B: keramika (1, 2); C – objekt 2C: keramika (1–5); D – objekt 9: keramika (1)

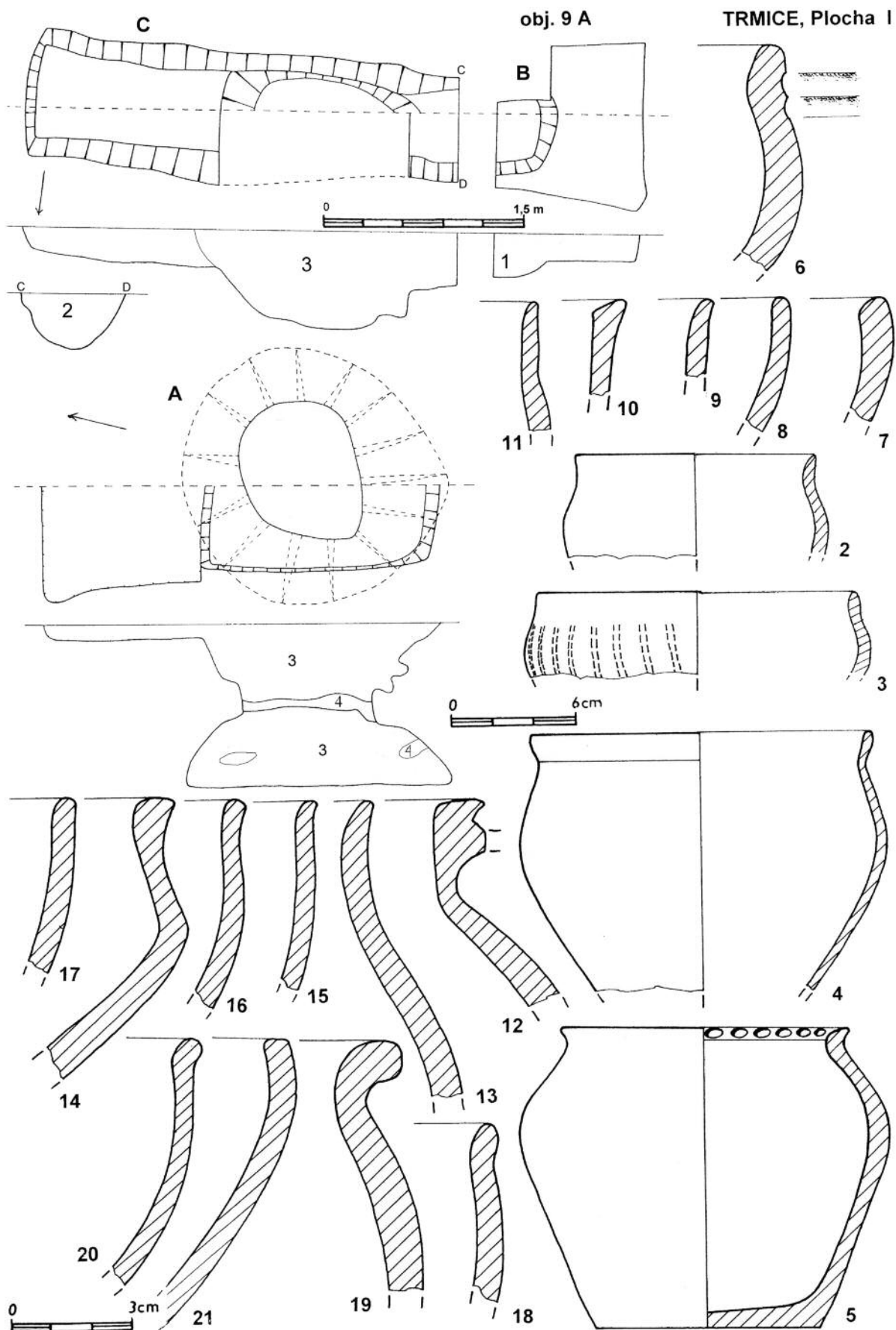

Tab. IV. Trmice, laténské a římské sídliště. Objekt 9A-B-C: půdorys a profil; objekt 9A: keramika (2–21)

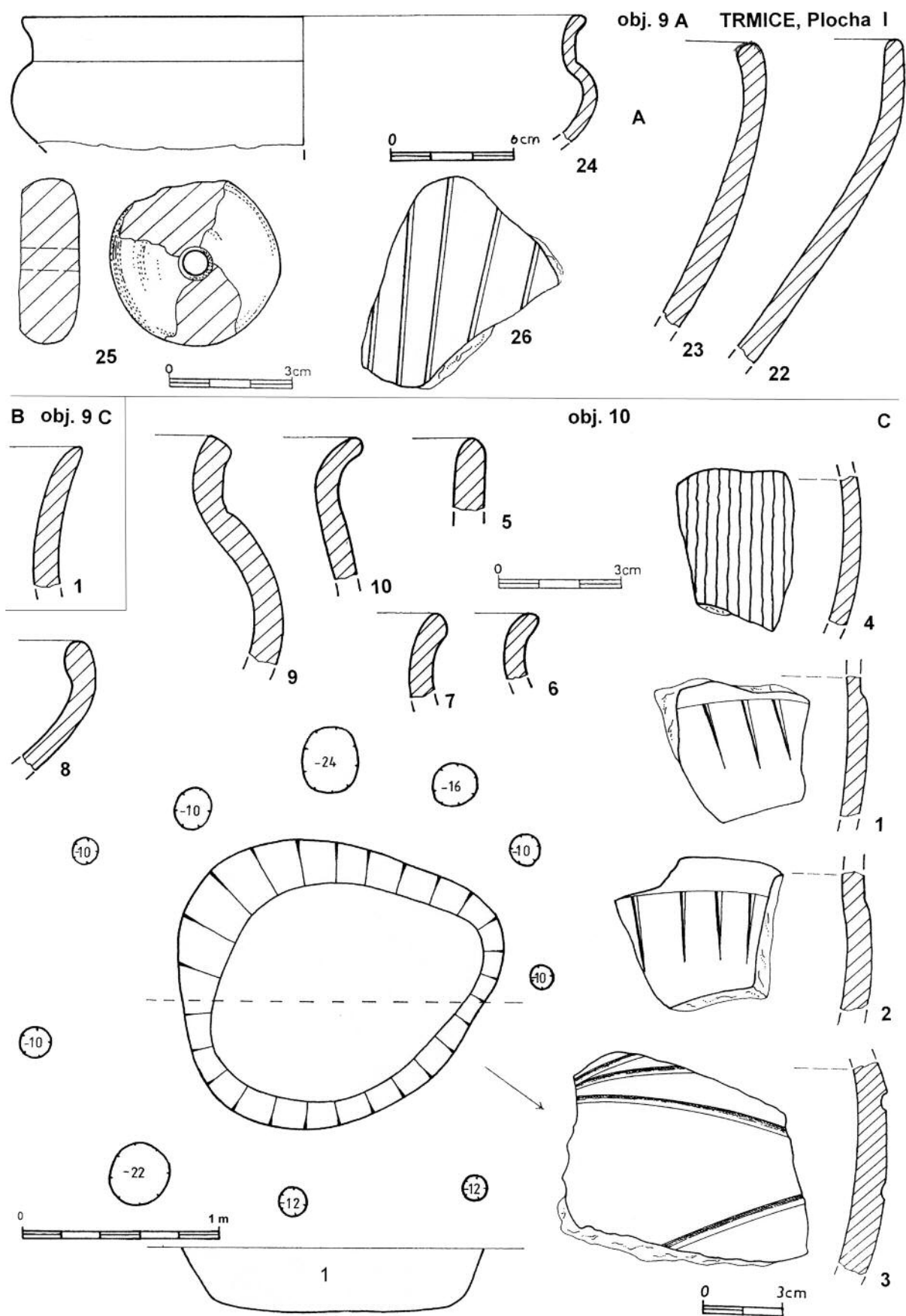

Tab. V. Trmice, laténské a římské sídliště. A – objekt 9A: keramika (č. 22–24, 26), přeslen (25);
 B – objekt 9C: keramika (1); C – objekt 10: půdorys a profil, keramika (1–10)

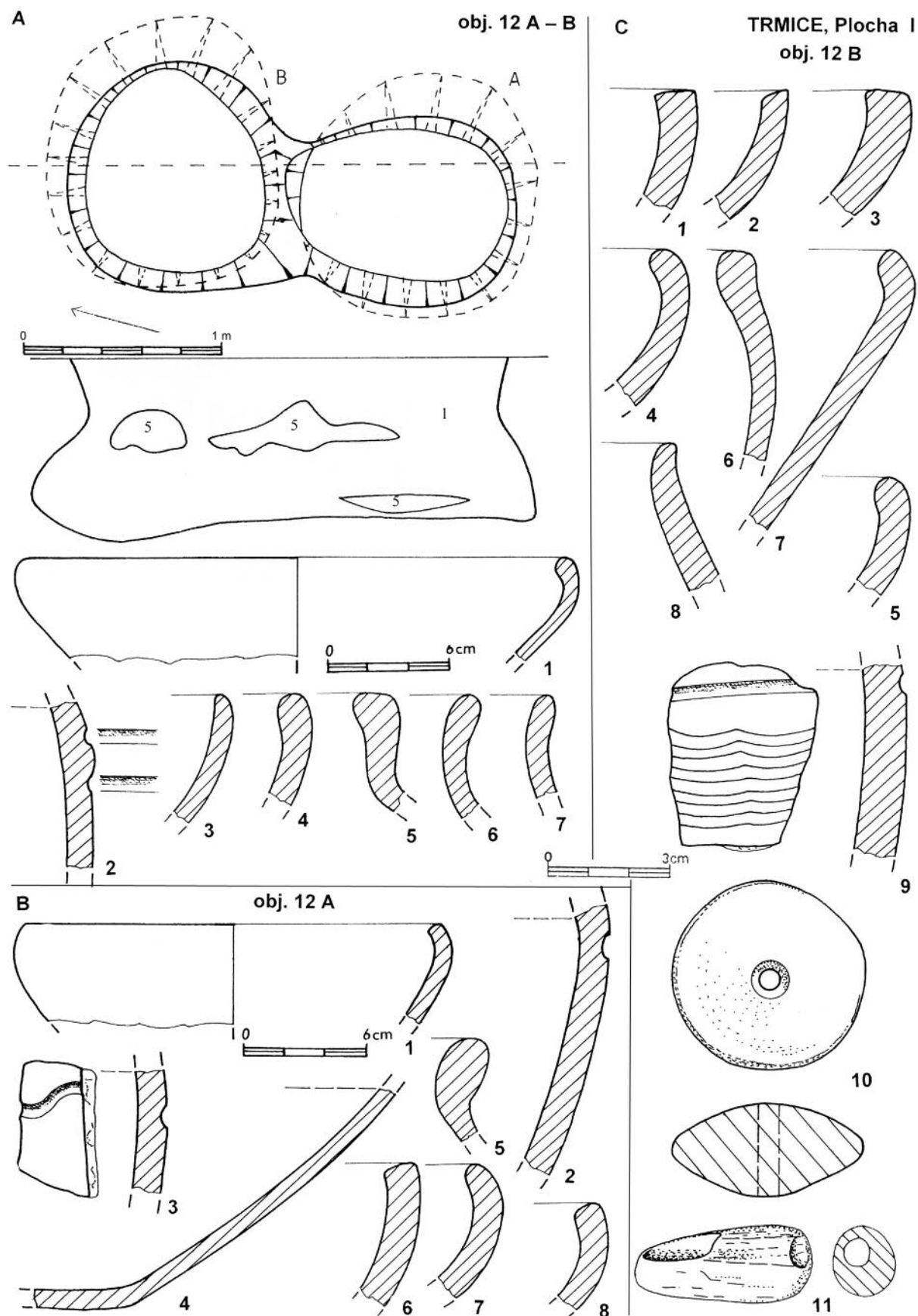

Tab. VI. Trmice, laténské a římské sídliště. A – objekt 12A-B: keramika (1–7); B – objekt 12A: keramika (1–8); C – objekt 12B: keramika (1–9), přeslen (1), keramický korál (11)

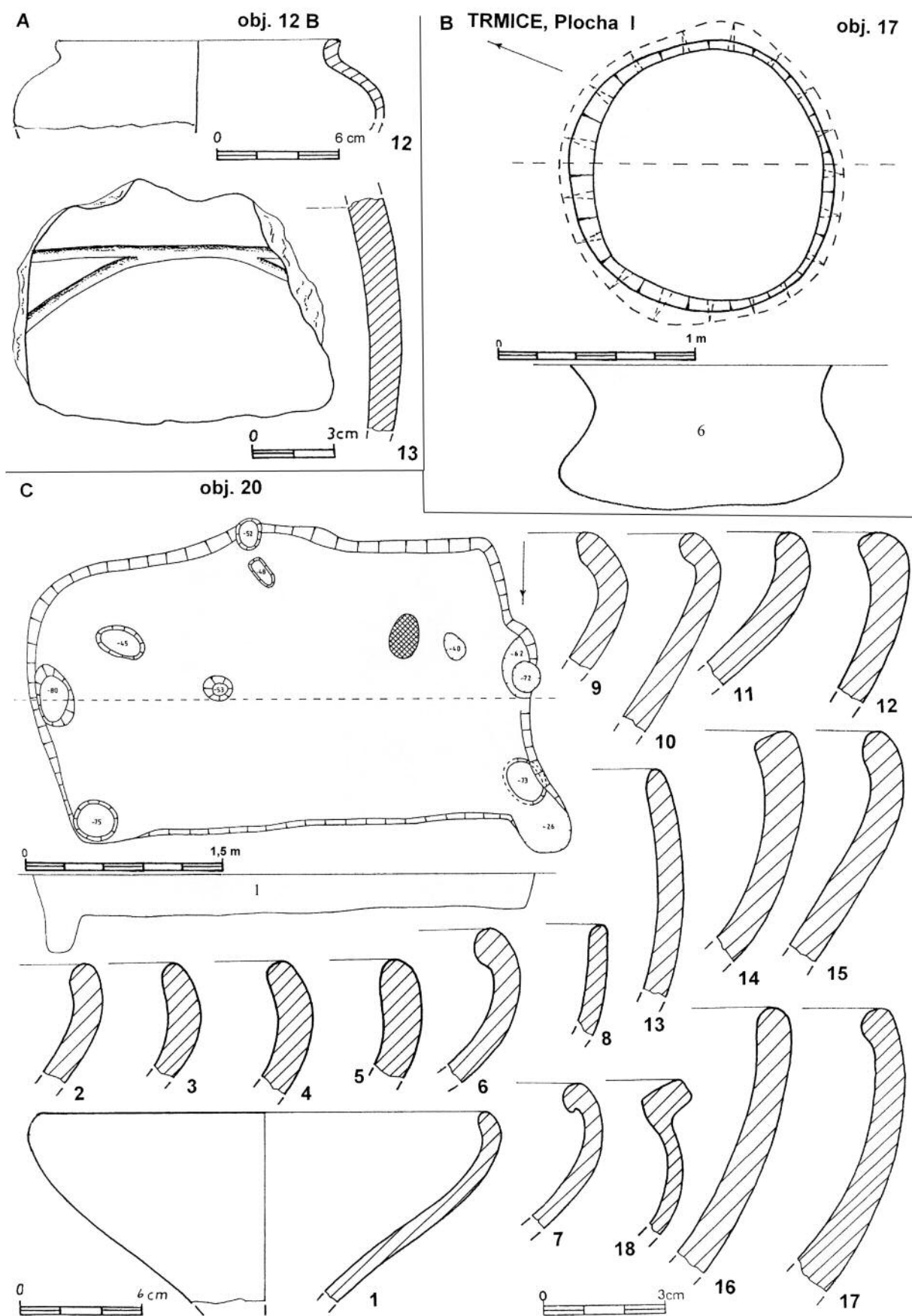

Tab. VII. Trmice, laténské a římské sídliště. A – objekt 12B: keramika (12, 13); B – objekt 17: půdorys a profil, keramika (1–18); C – objekt 20: půdorys a profil, keramika (1–18)

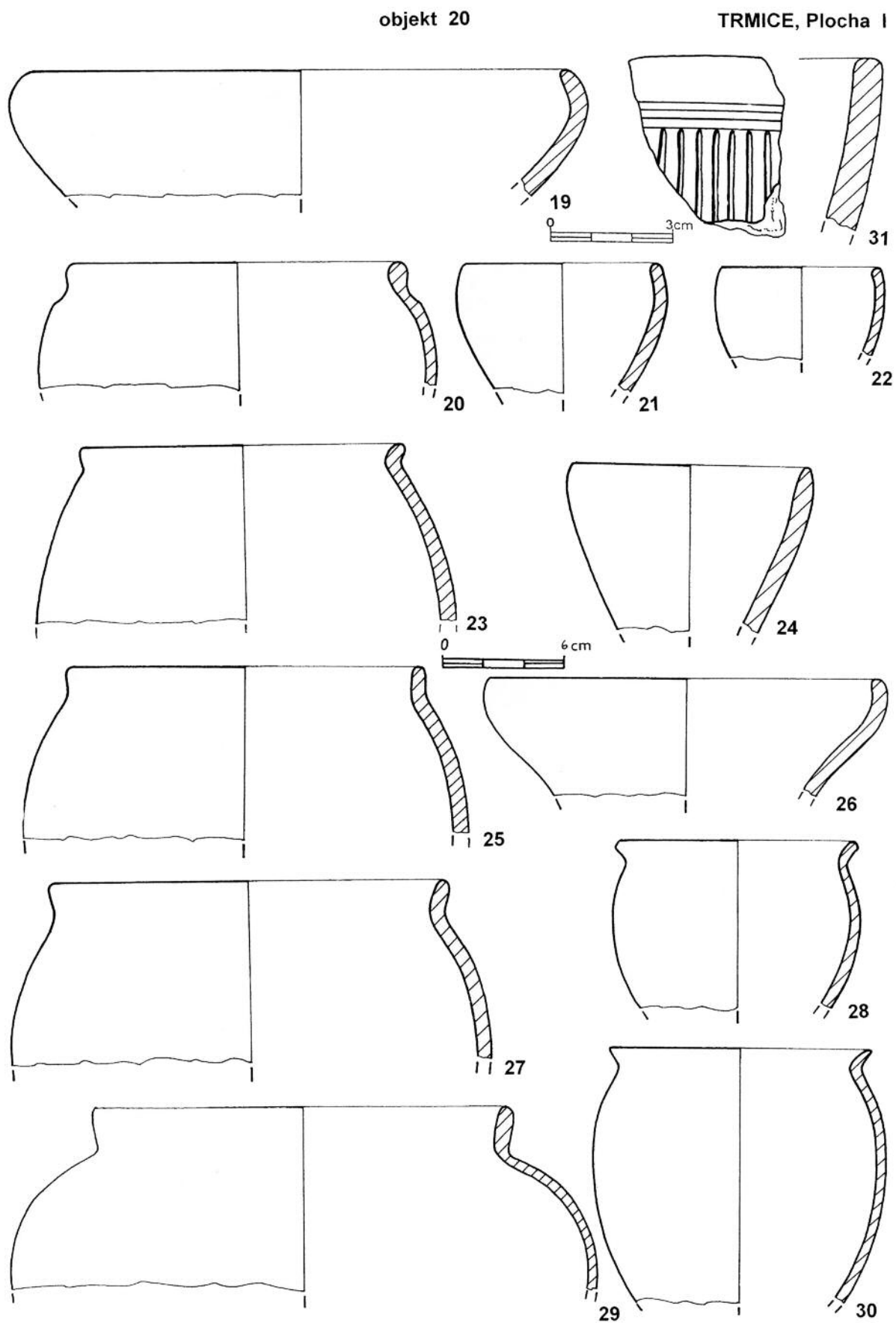

Tab. VIII. Trmice, laténské a římské sídliště. Objekt 20: keramika (19–31)

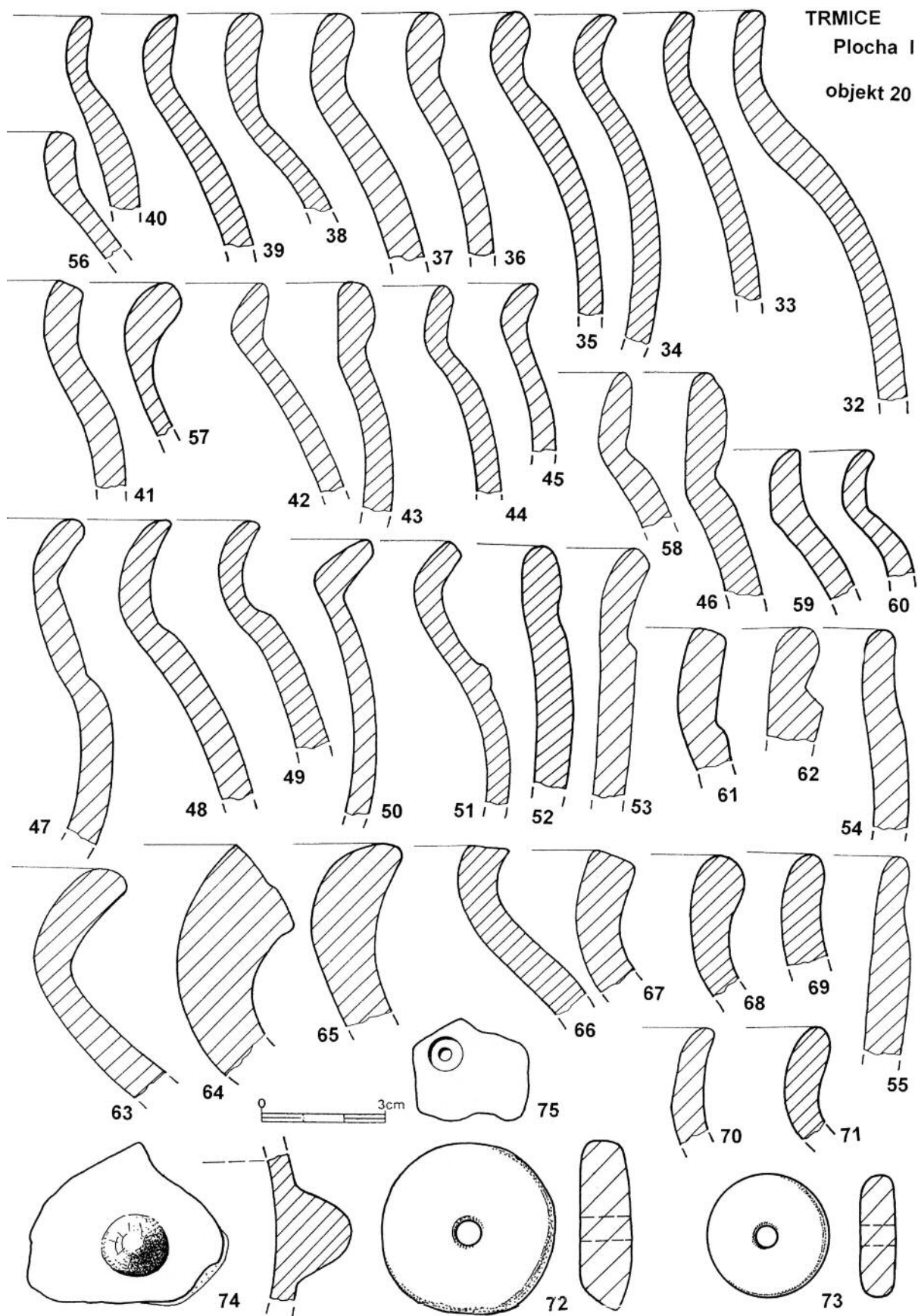

Tab. IX. Trmice, latěnské a římské sídliště. Objekt 20: keramika (32–71, 74, 75), přesleny (72, 73)

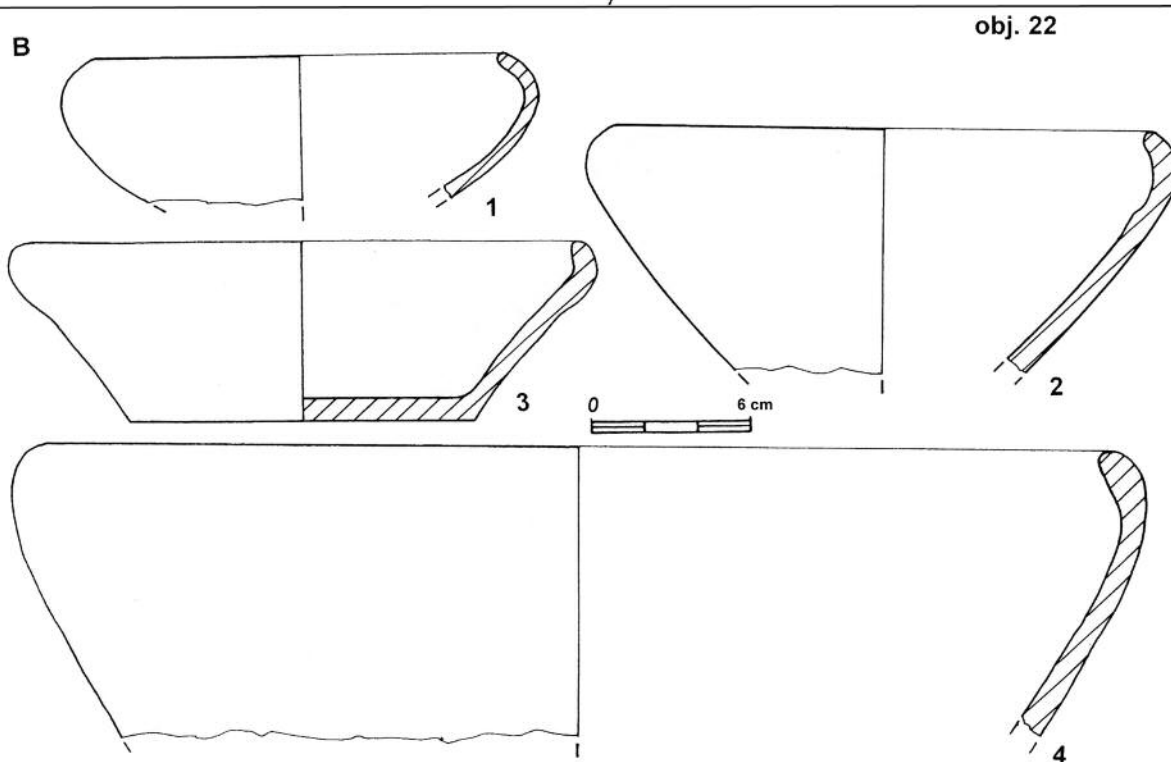
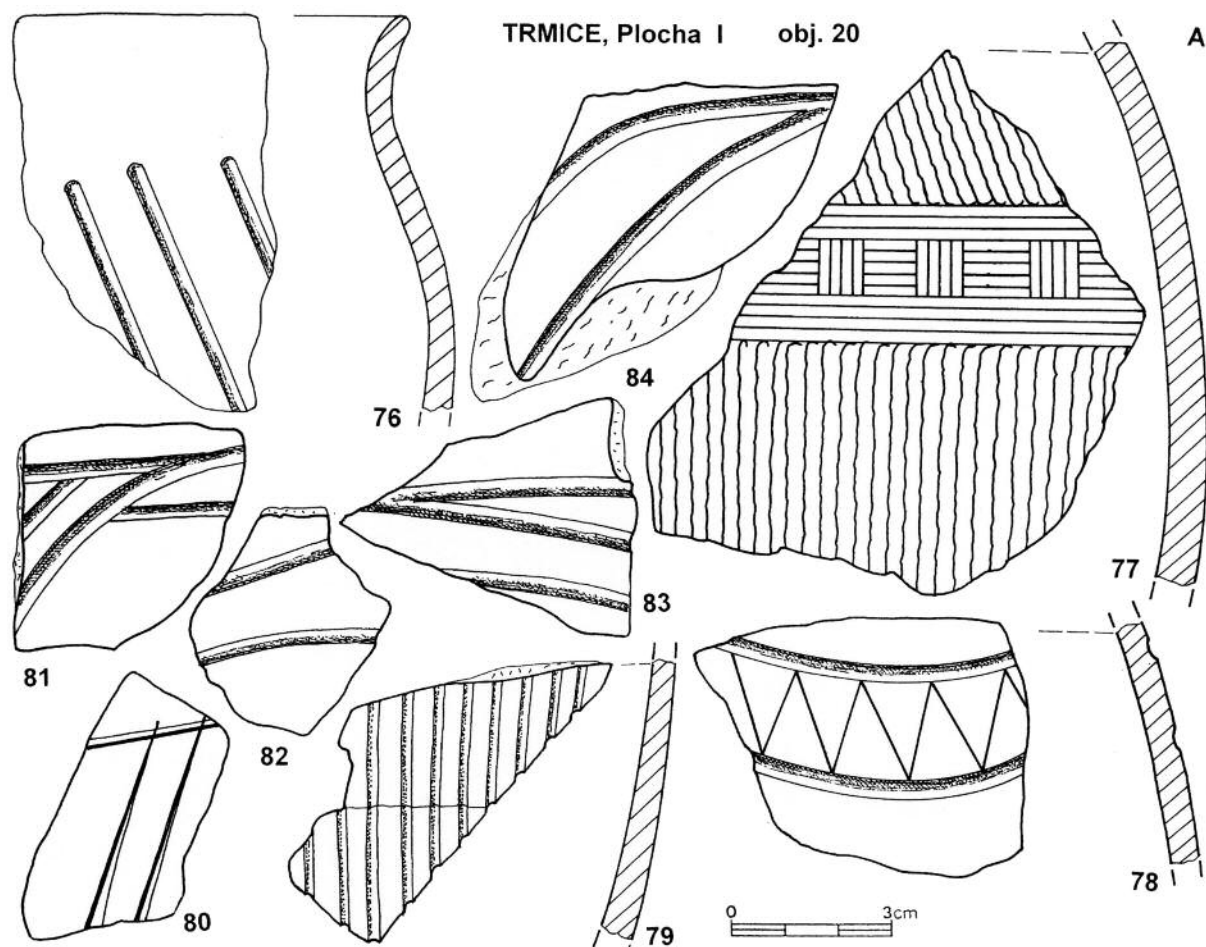

Tab. X. Trmice, laténské a římské sídliště. A – objekt 20: keramika (76–84); B – objekt 22: keramika (1–4)

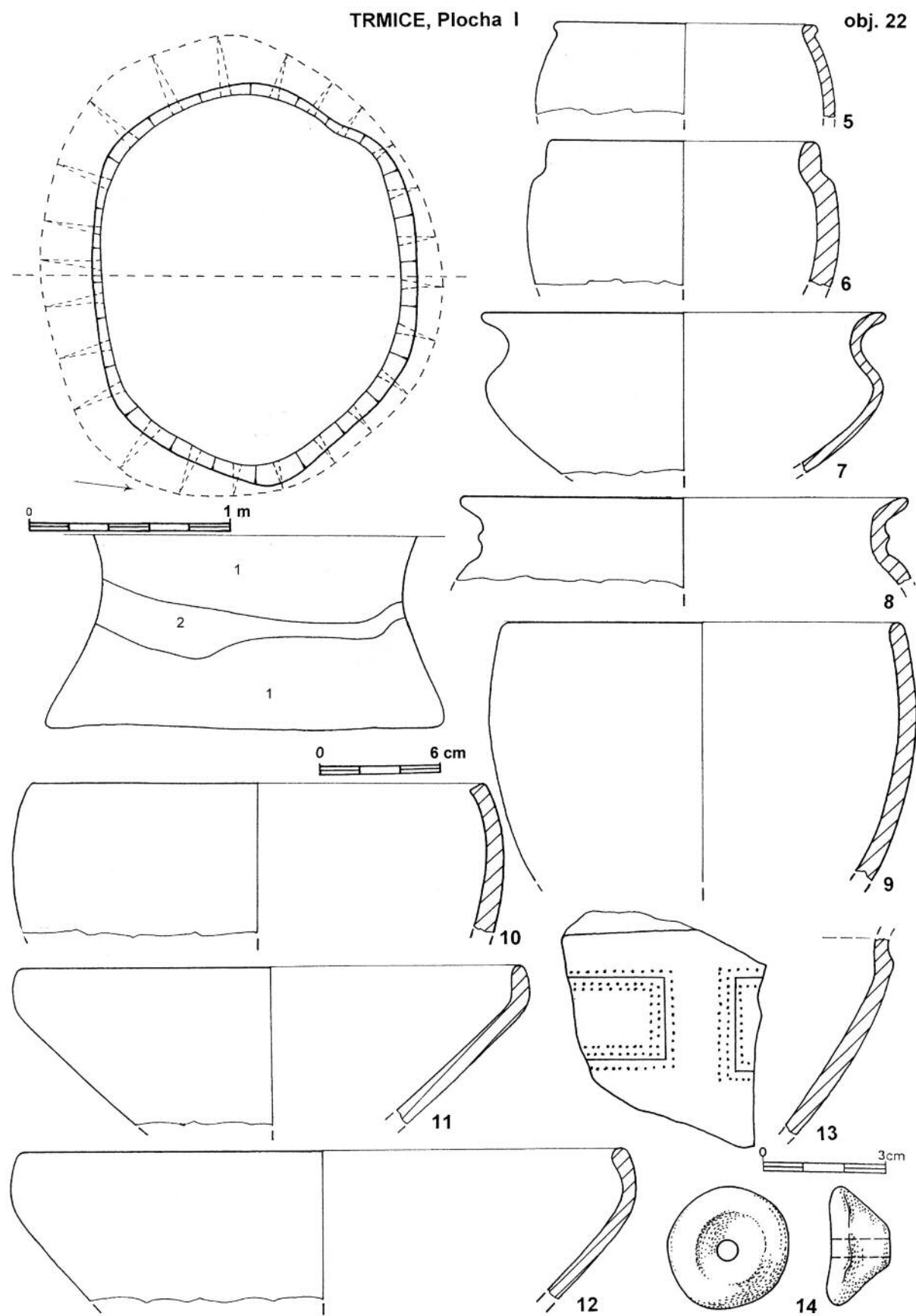

Tab. XI. Trmice, laténské a římské sídliště. Objekt 22: půdorys a profil, keramika (5–13), přelmen (14)

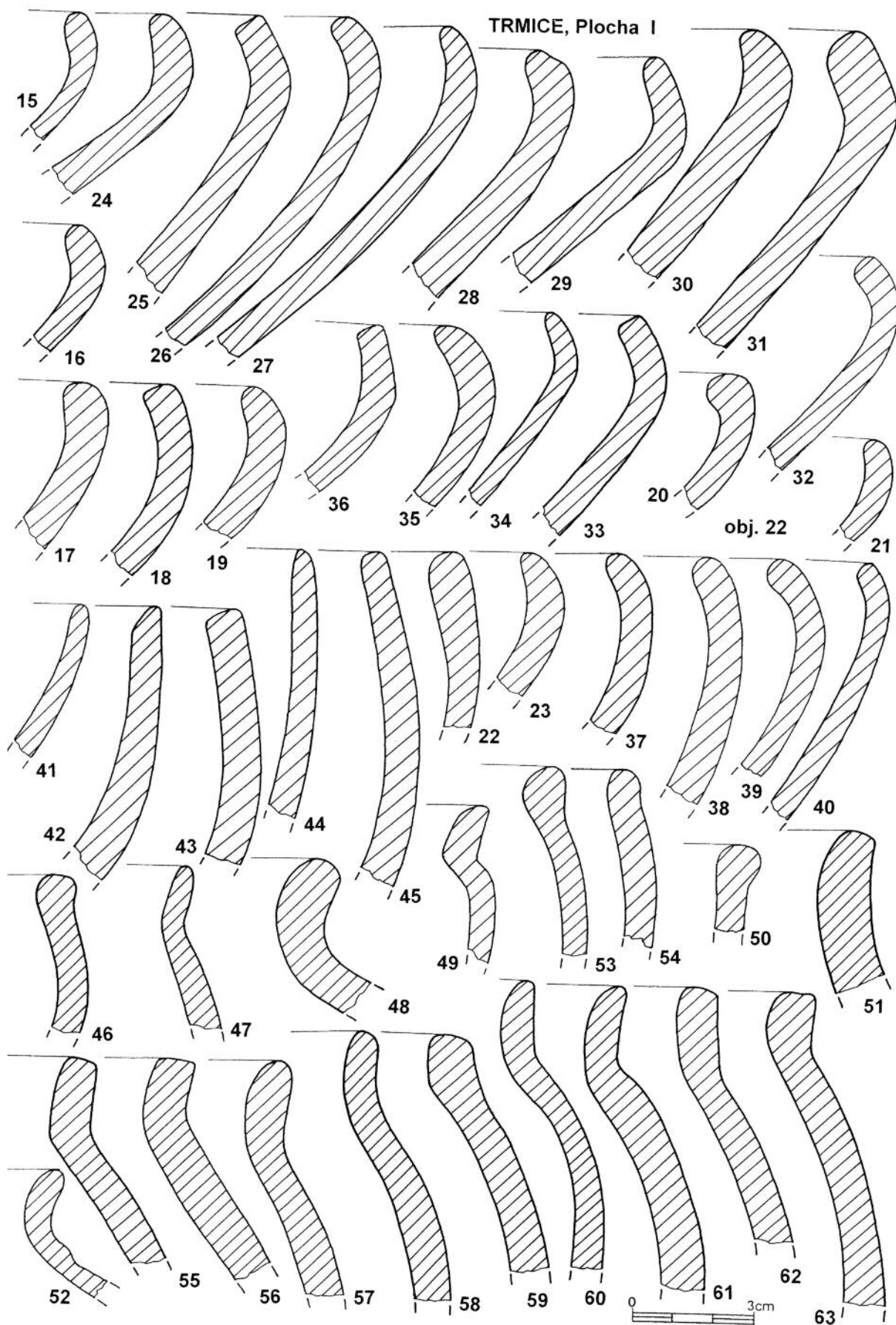

Tab. XII. Trmice, laténské a římské sídliště. Objekt 22: keramika (15–23)

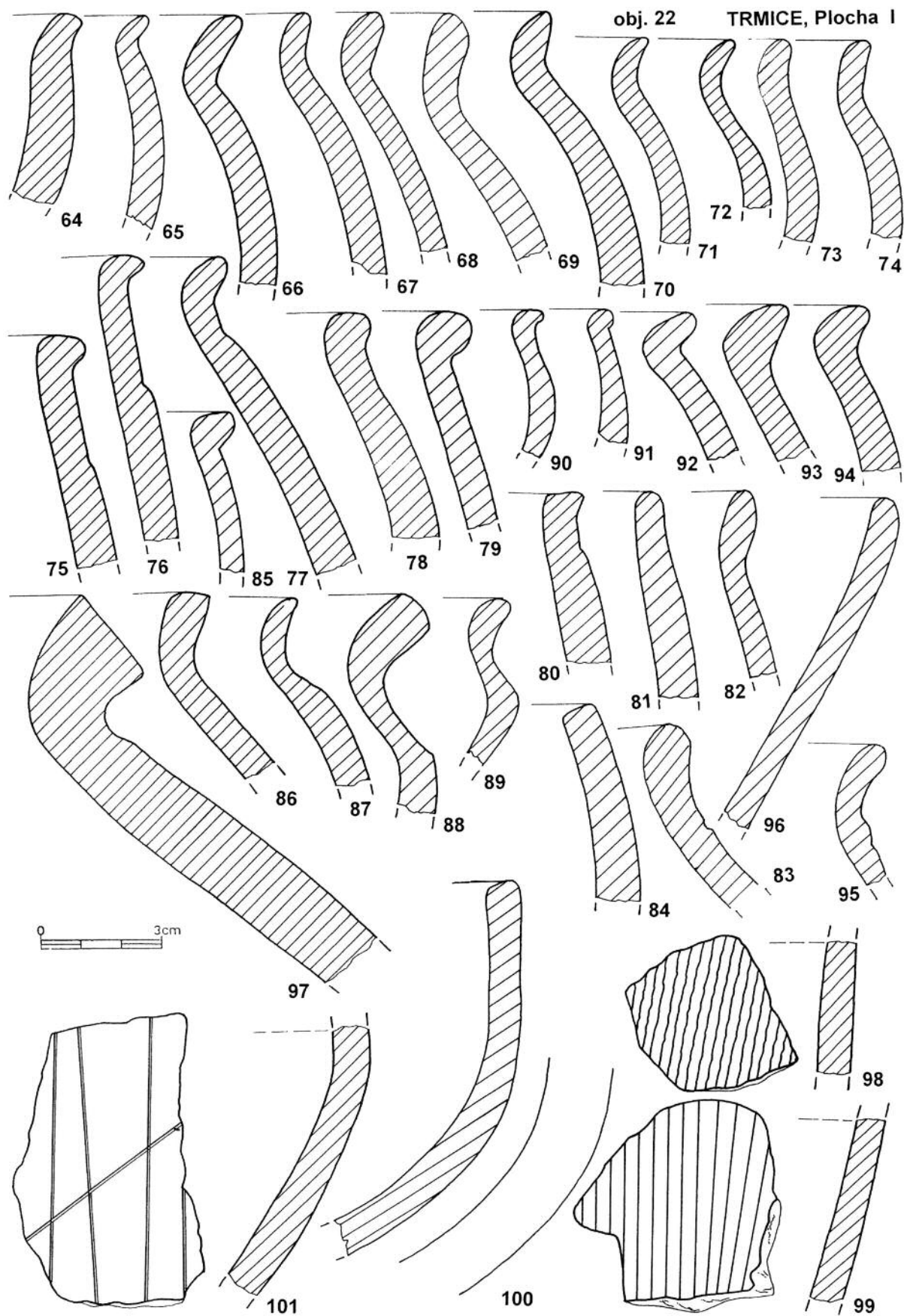

Tab. XIII. Trmice, laténské a římské sídliště. Objekt 22: keramika (64–101)

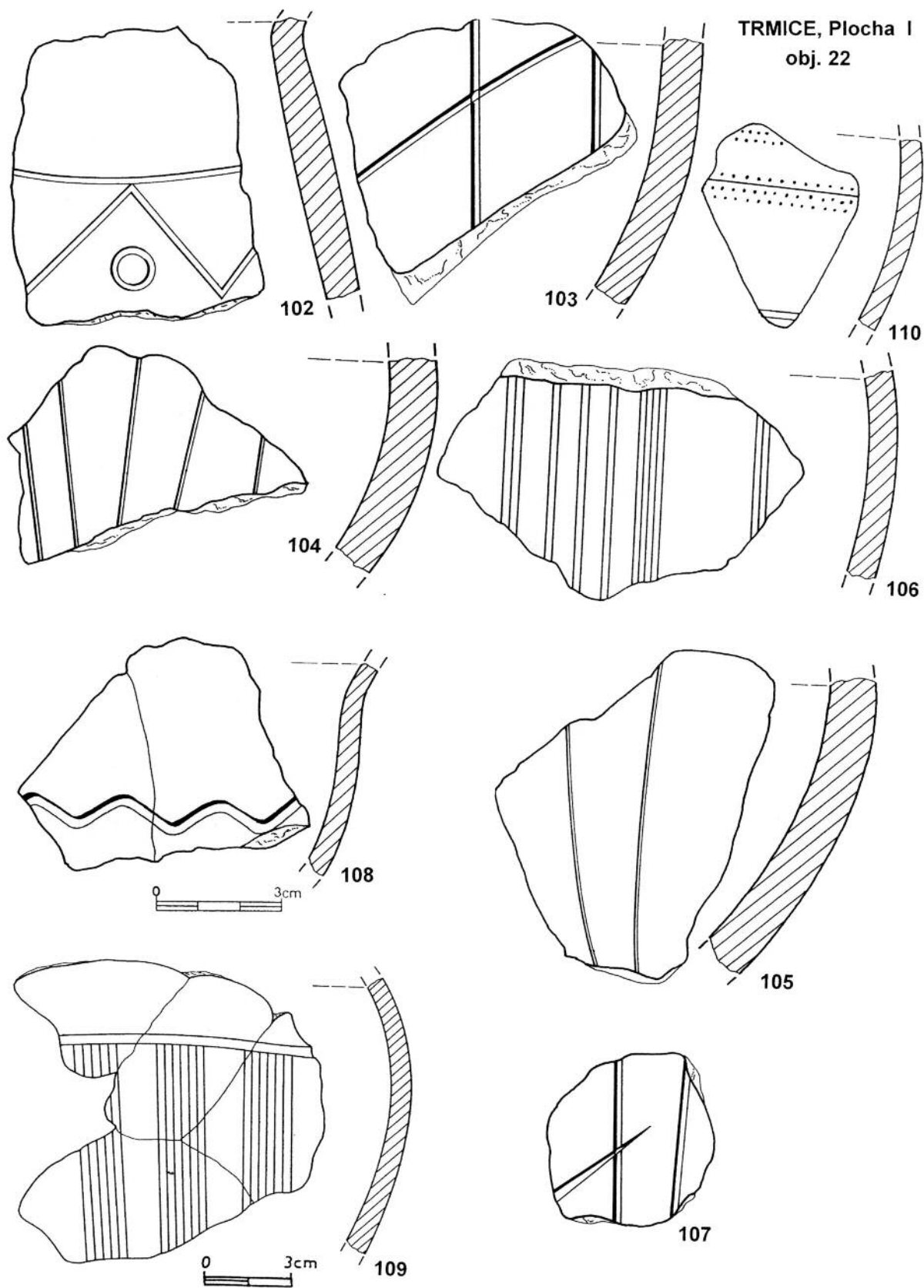

Tab. XIV. Trmice, laténské a římské sídliště. Objekt 22: keramika (102–110)

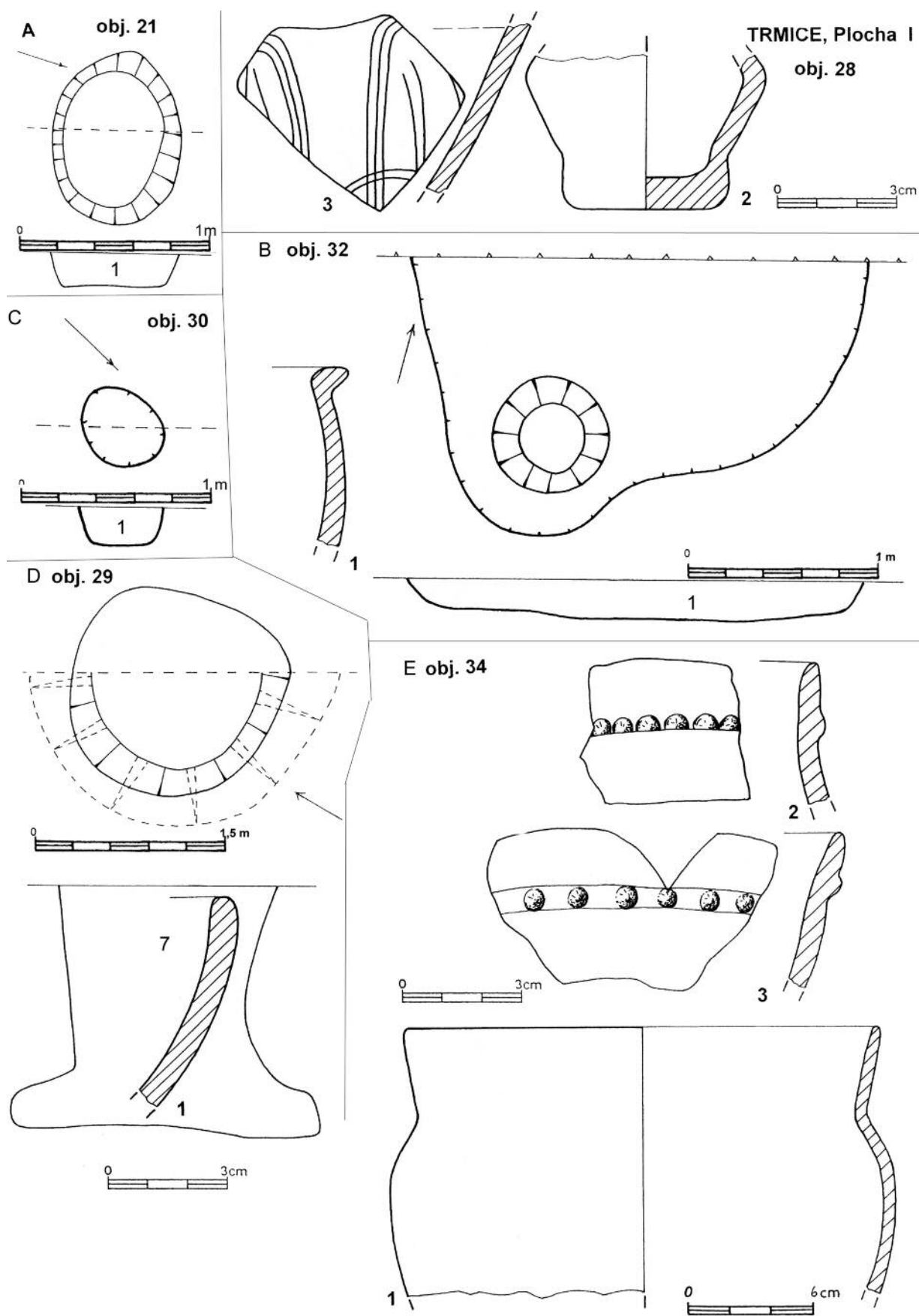

Tab. XV. Trmice, laténské a římské sídliště. A – objekt 21: půdorys a profil; B – objekt 32: půdorys a profil, keramika (1–3); C – objekt 30: půdorys a profil; D – objekt 29: půdorys a profil; E – objekt 34: keramika (1–3)

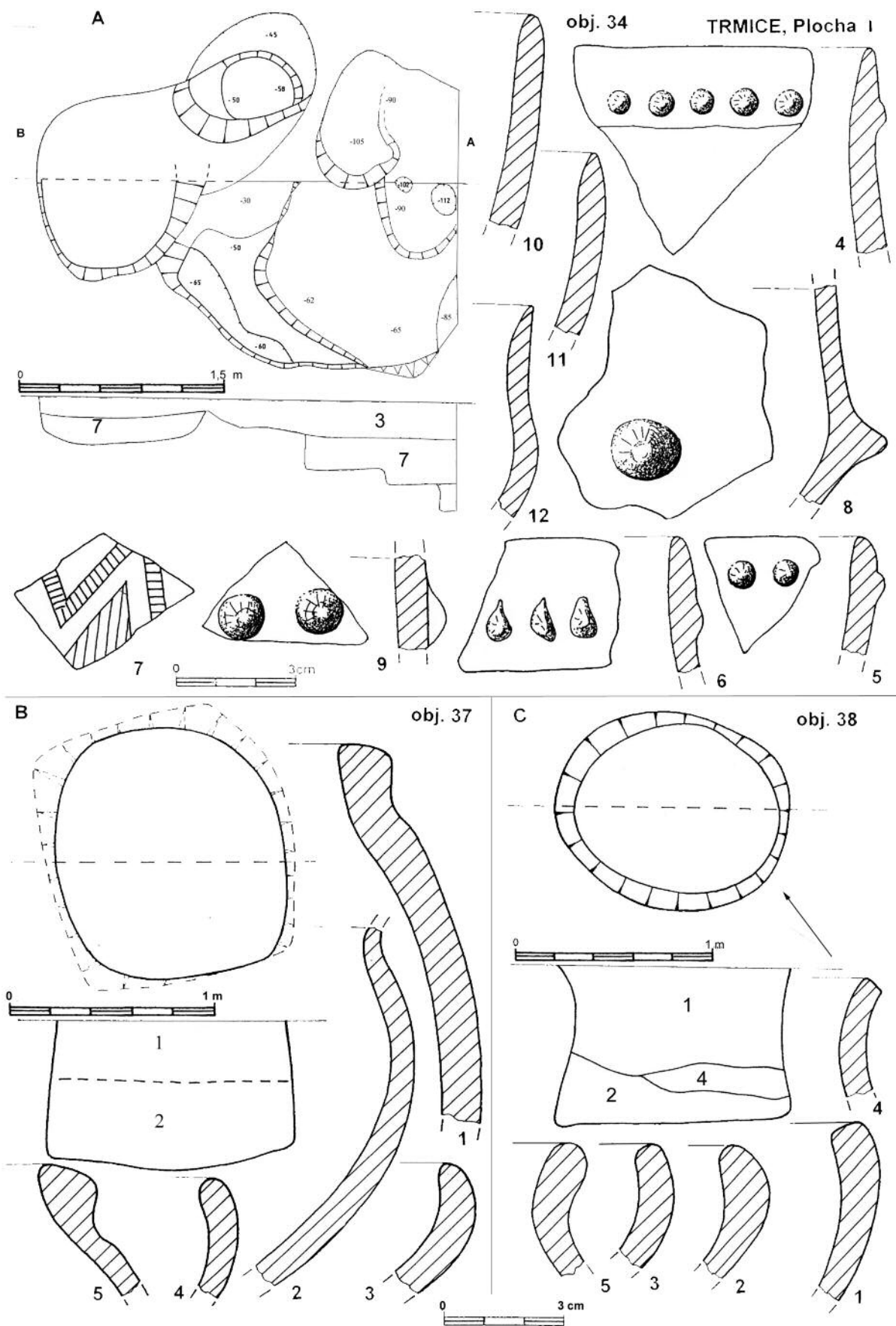

Tab. XVI. Trmice, laténské a římské sídliště. A – objekt 34: půdorys a profil, keramika (4–12); B – objekt 37: půdorys a profil, keramika (1–5); C: objekt 38: půdorys a profil, keramika (1–5)

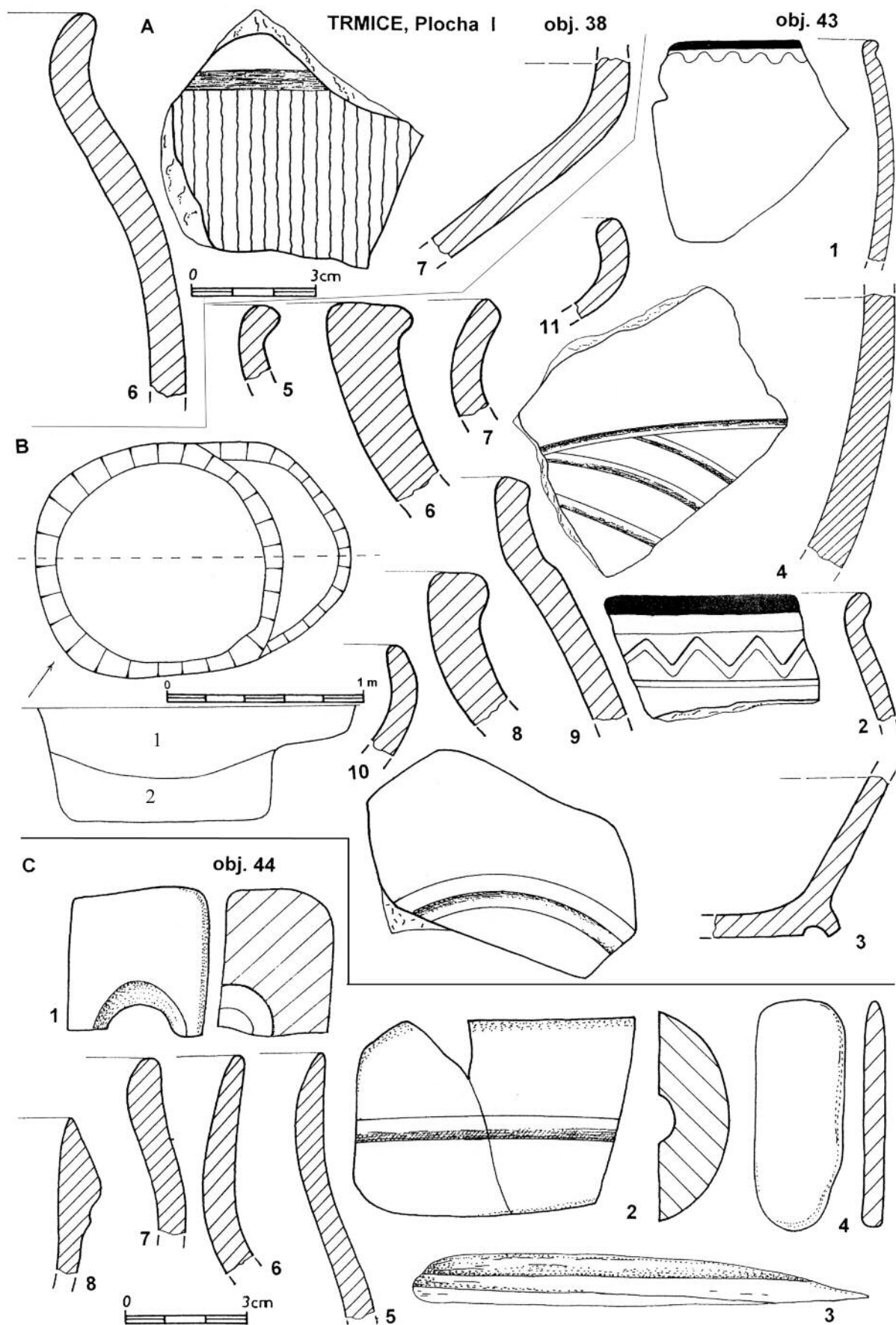

Tab. XVII. Trmice, laténské a římské sídliště. A – objekt 38: keramika (6, 7); B – objekt 43: půdorys a profil, keramika (1–11); C – objekt 44: část kamenné sekerky, pískovcový brousek, šídlo z kosti, hladítka (1–4), keramika (5–8)

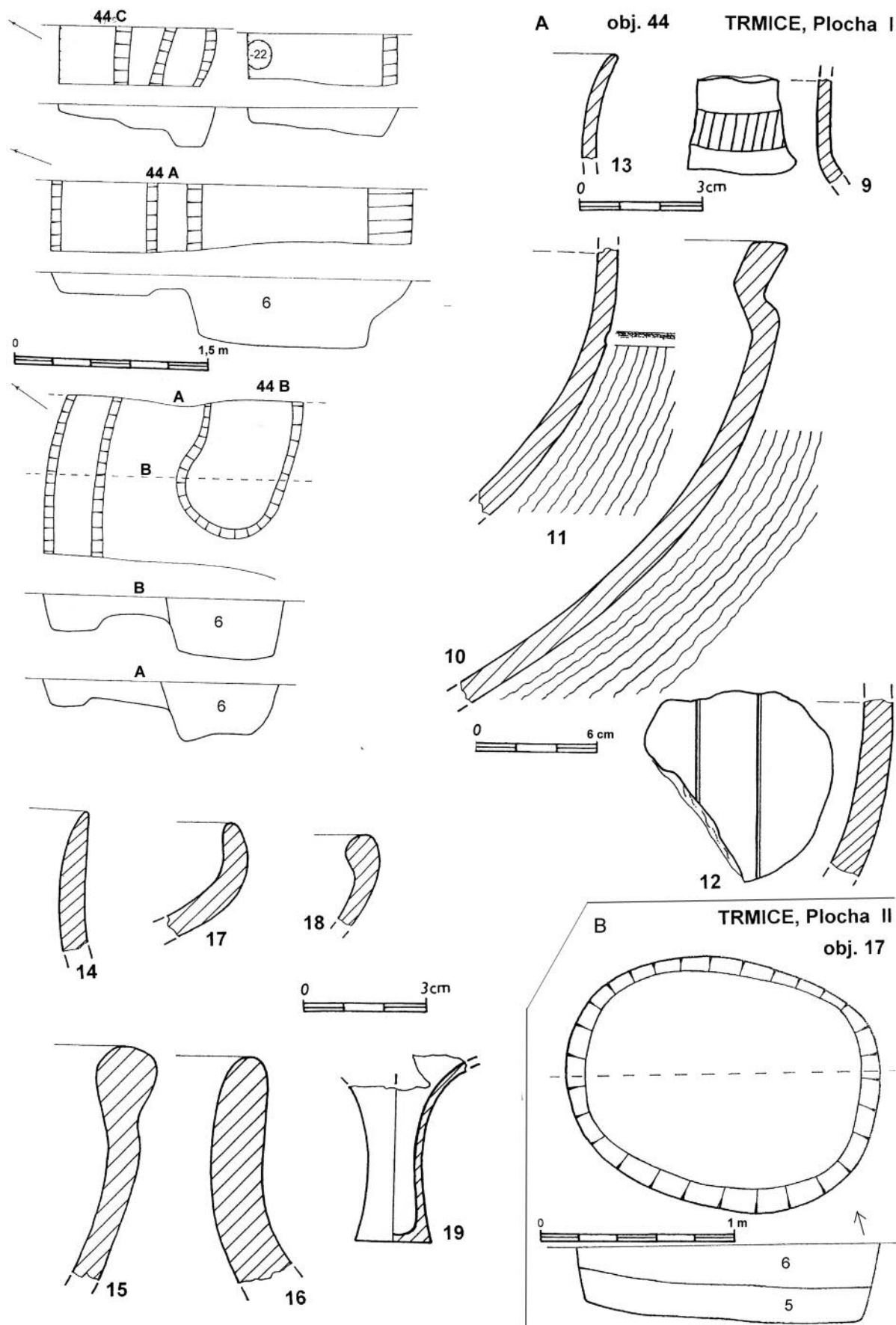

Tab. XVIII. Trmice, laténské a římské sídliště. A – objekt 44: půdorys a profil, keramika (9–19);
B – objekt 17: půdorys a profil

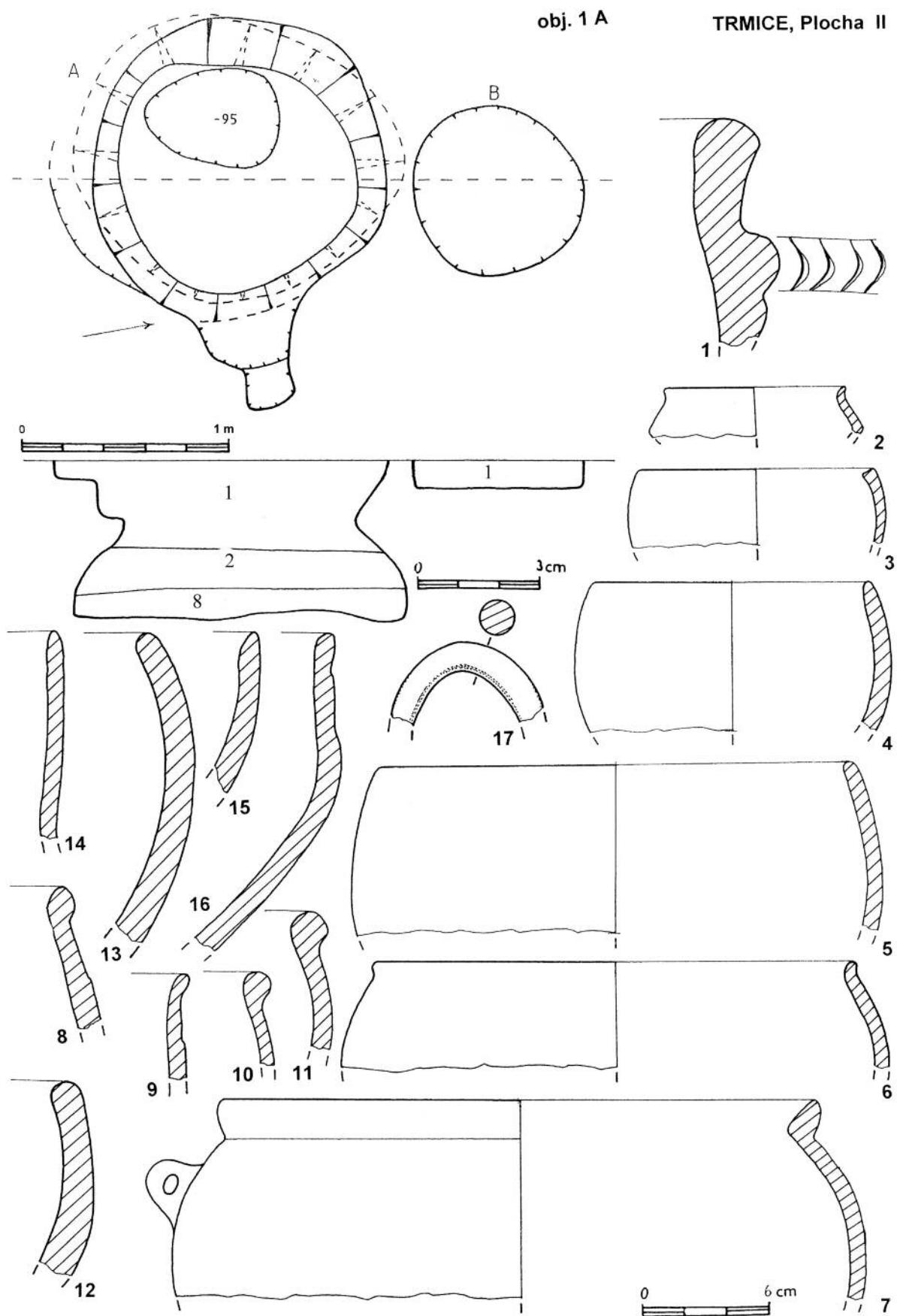

Tab. XIX. Trmice, laténské a římské sídliště. Objekt 1A-B: půdorys a profil; objekt 1A: keramika (1–16), bronzový kroužek (17)

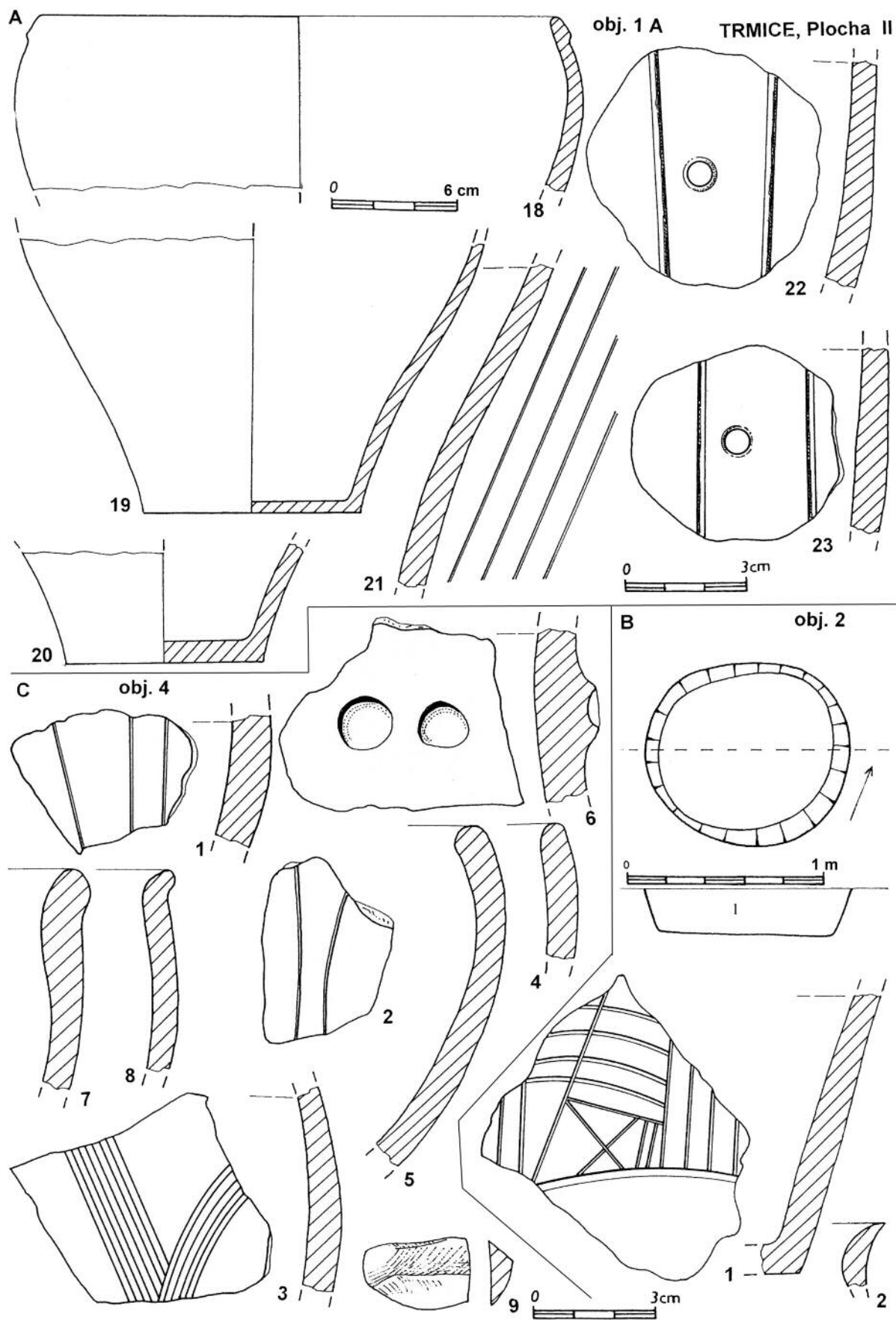

Tab. XX. Trmice, laténské a římské sídliště. A – objekt 1A: keramika (18–21), přesleny (22, 23); B – objekt 2: půdorys a profil, keramika (1–2); C – objekt 4: keramika (1–9), štípaná industrie (9)

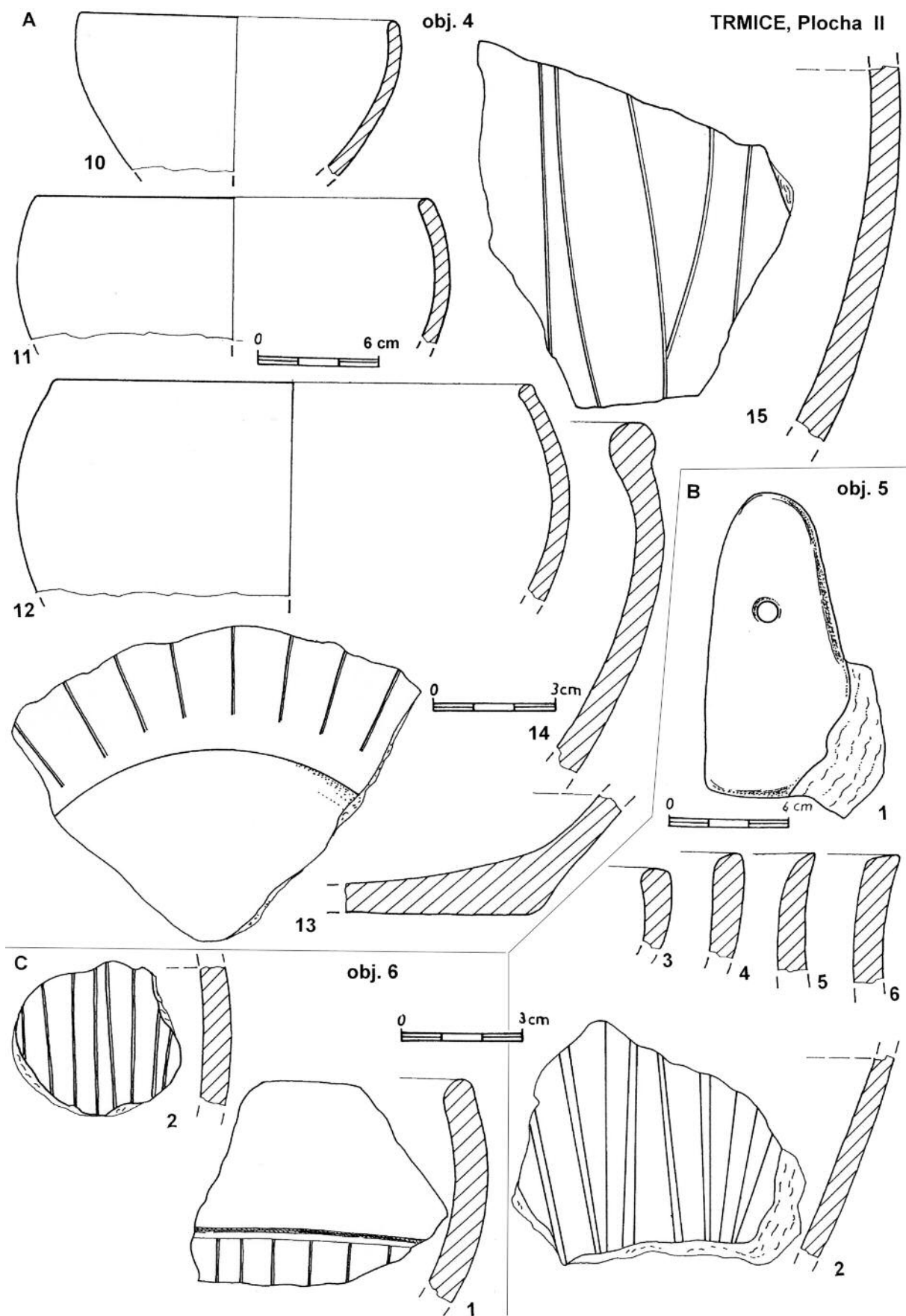

Tab. XXI. Trmice, laténské a římské sídliště. A – objekt 4: keramika (10–15); B – objekt 5: závaží (1), keramika (2–6); C – objekt 6: keramika (1, 2)

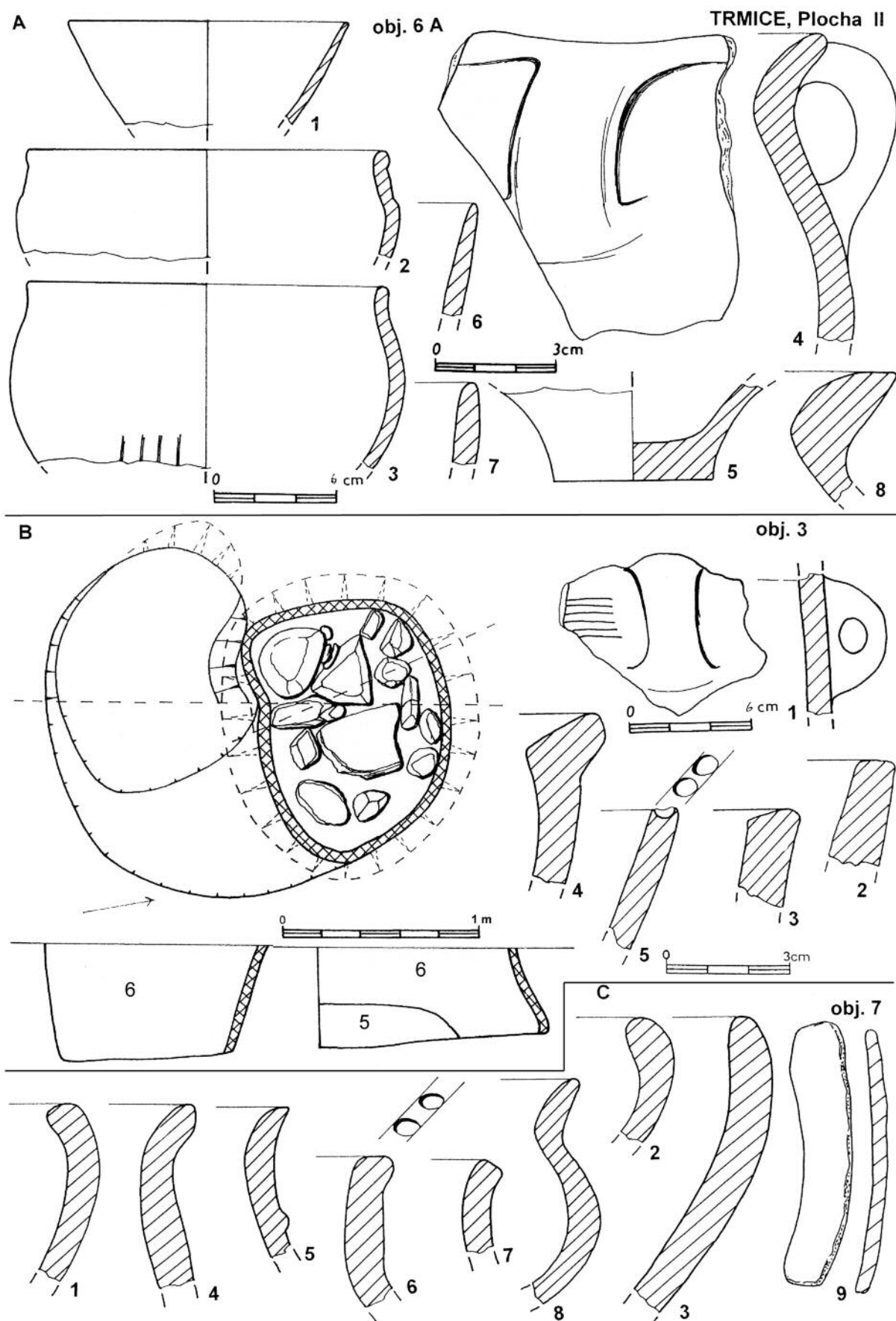

Tab. XXII. Trmice, laténské a římské sídliště. A – objekt 6A: keramika (1–8); B – objekt 3: půdorys a profil, keramika (1–5); C – objekt 7: keramika (1–8), část parohu (9)

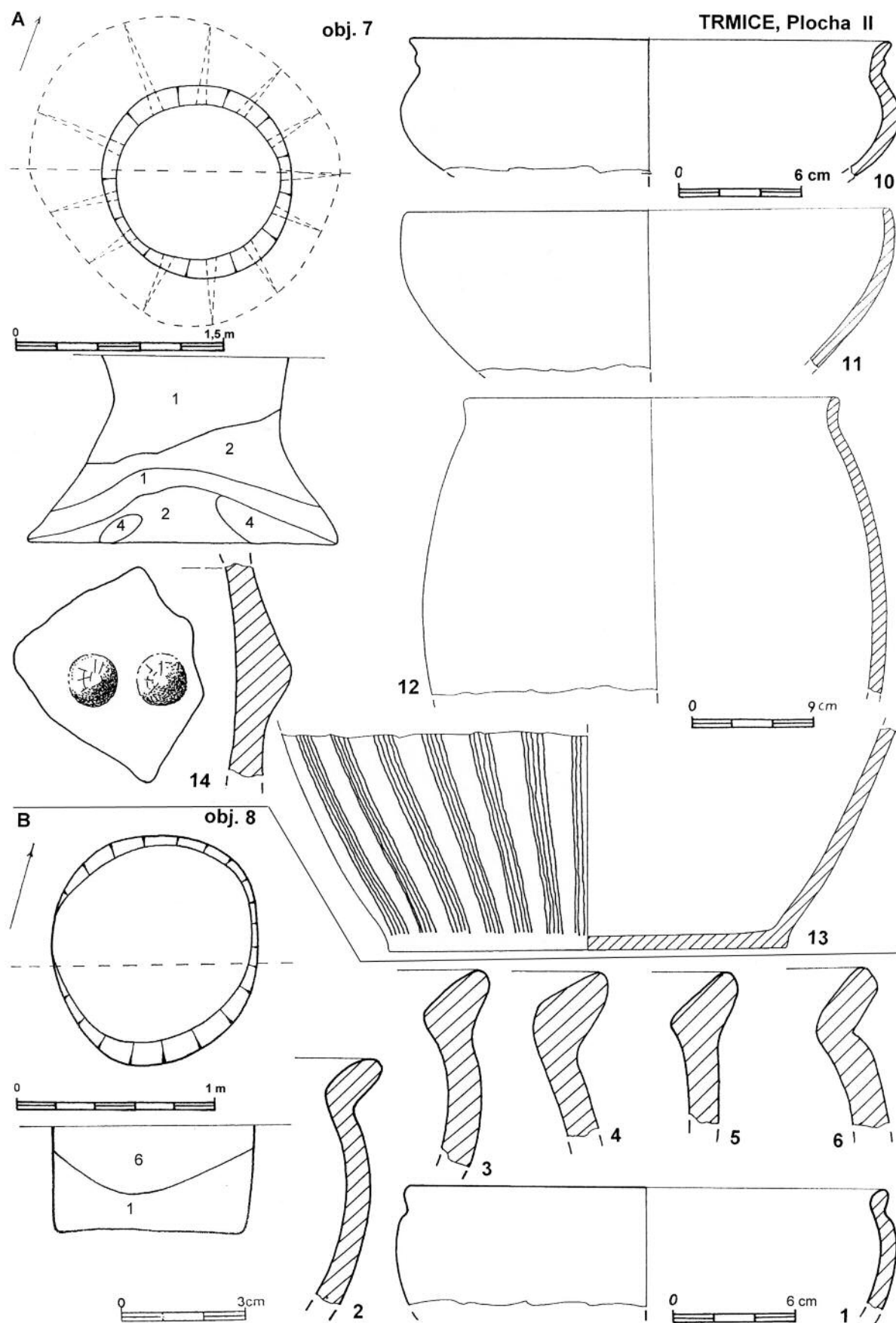

Tab. XXIII. Trmice, laténské a římské sídliště. A – objekt 7: půdorys a profil, keramika (10–14); B – objekt 8: půdorys a profil, keramika (1–6)

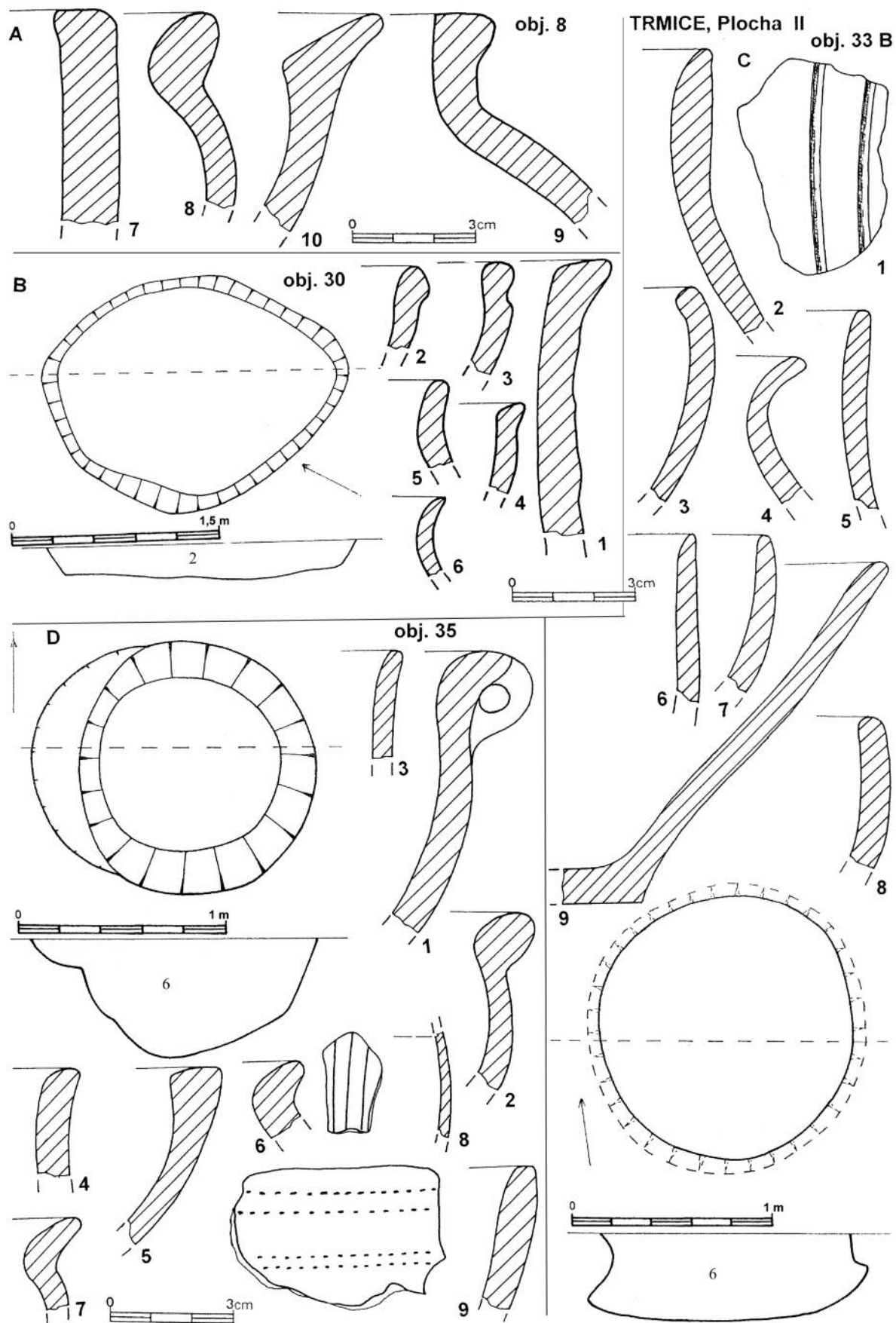

Tab. XXIV. Trmice, laténské a římské sídliště. A – objekt 8: keramika (7–10); B – objekt 30: půdorys a profil, keramika (1–6); C – objekt 33B: půdorys a profil, keramika (1–9); D – objekt 35: půdorys a profil, keramika (1–9)

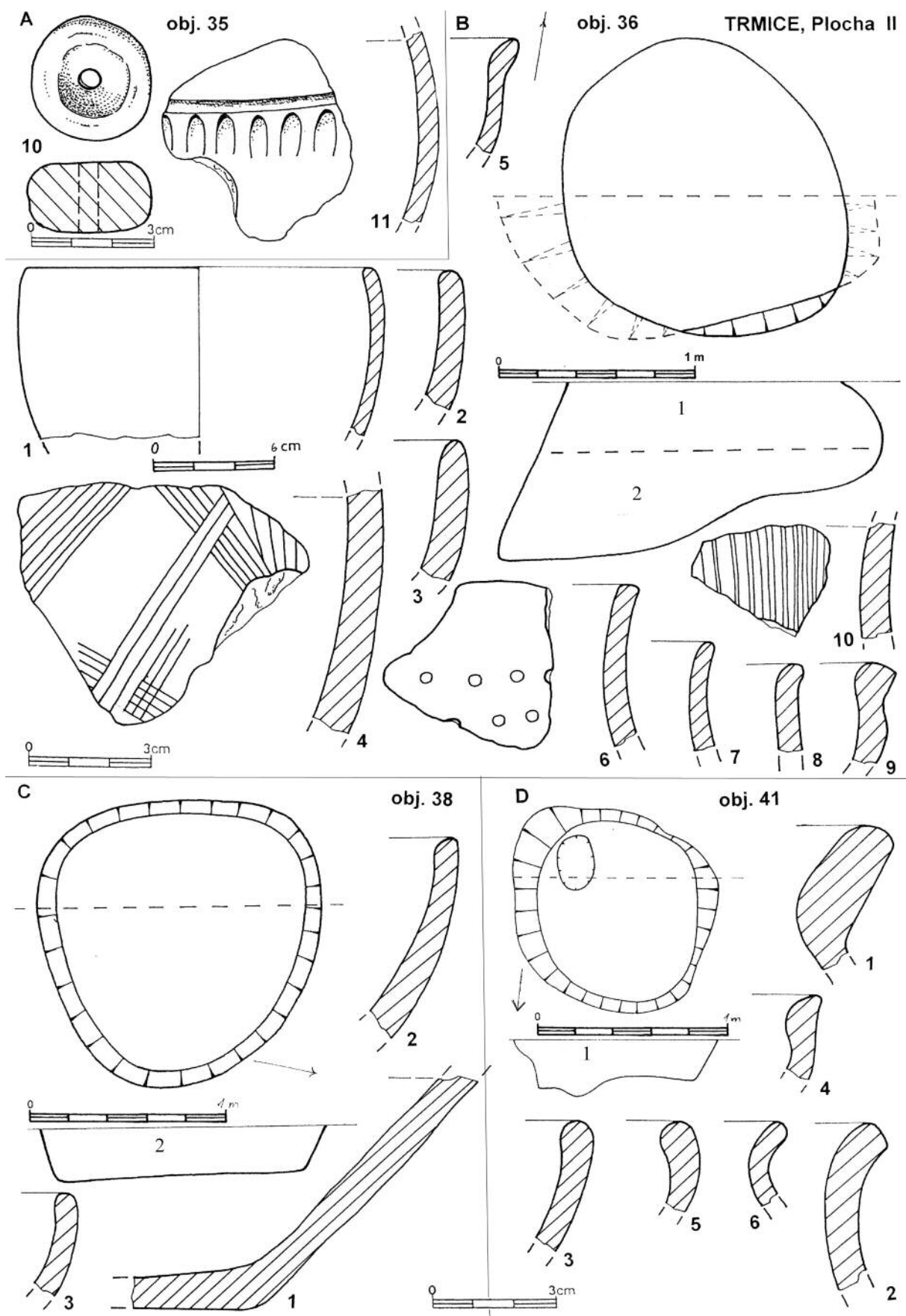

Tab. XXV. Trmice, laténské a římské sídliště. A – objekt 35: přeslen (10), keramika (11); B – objekt 36: půdorys a profil, keramika (1–10); C – objekt 38: půdorys a profil, keramika (1–3); D – objekt 41: půdorys a profil, keramika (1–6)

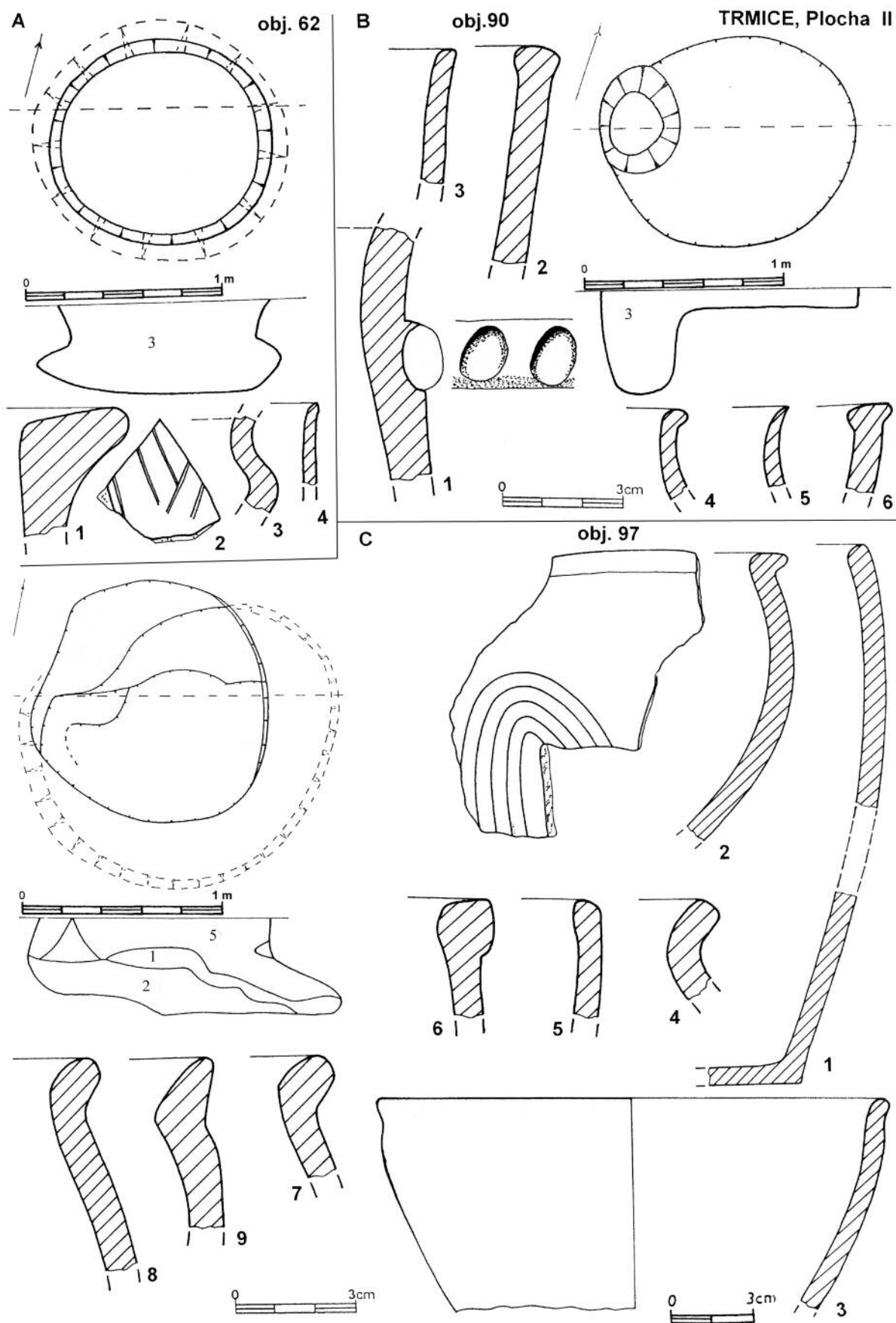

Tab. XXVI. Trmice, laténské a římské sídliště. A – objekt 62: půdorys a profil, keramika (1–4); B – objekt 90: půdorys a profil, keramika (1–6); C – objekt 97: půdorys a profil, keramika (1–9)

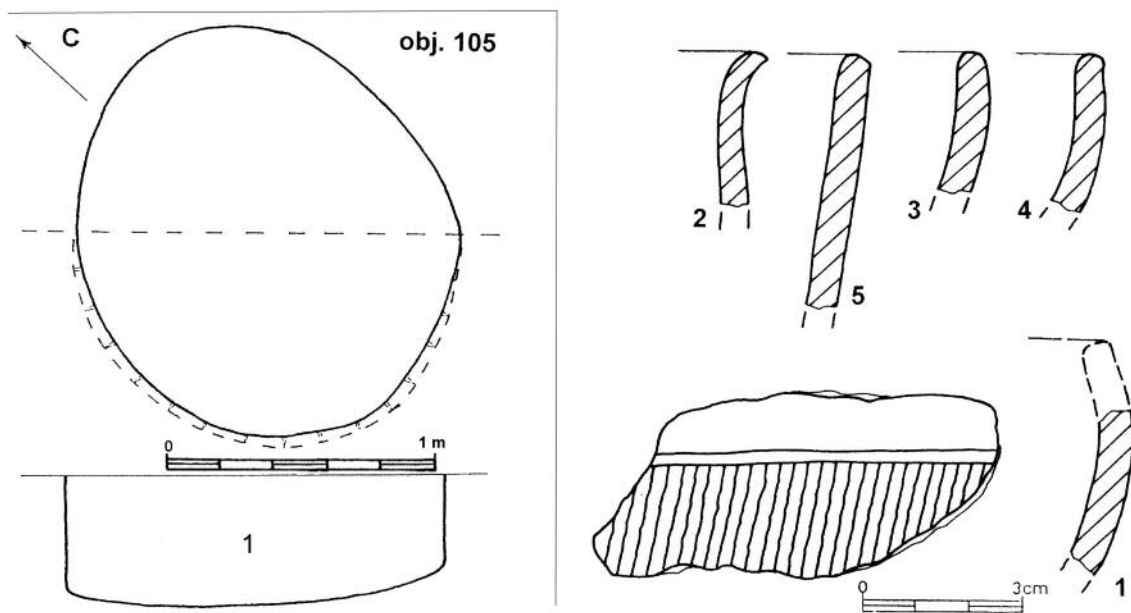
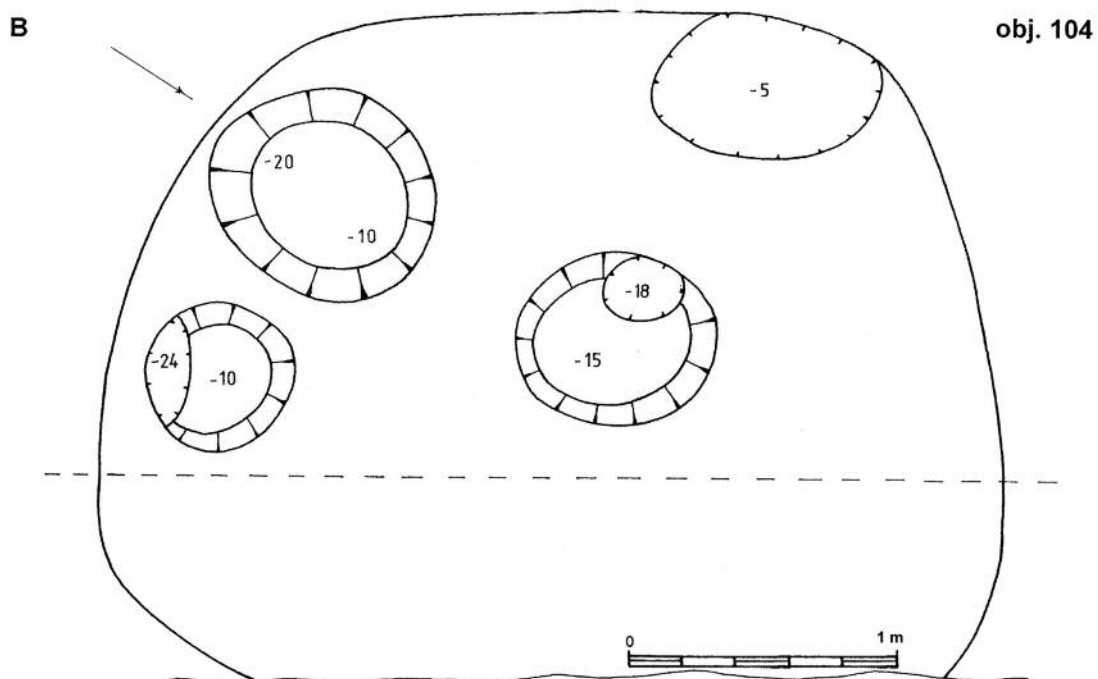
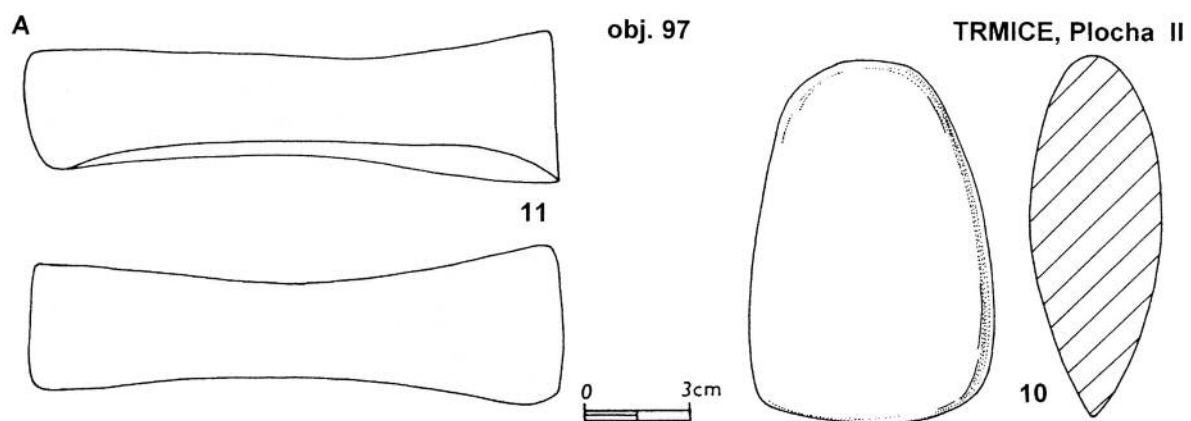

Tab. XXVII. Trmice, laténské a římské sídliště. A – objekt 97: broušená industrie – sekerka, brousek (10, 11);
B – objekt 104: půdorys, keramika (1–5); C – objekt 105: půdorys a profil