

RANĚ STŘEDOVĚKÉ POHŘEBIŠTĚ VE ZBUZANECH, OKR. PRAHA-ZÁPAD

Daniel Stolz – Dana Stolzová – Michal Lutovský

1. ÚVOD

Při záchranném výzkumu ve Zbuzanech, vyvolaném plánovanou výstavbou pěti rodinných domů, byla na podzim roku 2008 zachycena část raně středověkého pohřebiště. Na dvou ze zkoumaných parcel (149/48 a 54) nebyly zjištěny žádné archeologické situace, na zbývajících třech, severněji ležících parcelách (149/33, 35 a 39) se podařilo prozkoumat příkop se žlábkem pravděpodobně ze starší doby bronzové a celkem 17 raně středověkých hrobů, které jsou předmětem této publikace. Předcházející výzkumy komunikací i následné výzkumy na sousedních parcelách žádné další raně středověké hroby nezachytily. Přesto je zřejmé, že původní rozsah nekropole byl mnohem větší, minimálně stejný počet hrobů zůstává v nezkoumaných prostorech oddělujících předmětné tři parcely, celková konfigurace pohřebiště napovídá, že jistě pokračovalo východním směrem, a to jak pod přílehlou silnicí, tak patrně i dále. S velkou pravděpodobností se tak podařilo odkryt část pohřebiště prokopaného při stavbě této silnice již v roce 1883 (poprvé *Matiegka 1892*, 117; souhrnně *Sláma 1977*, 181).

2. LOKALIZACE

Prostor s dokumentovanou částí pohřebiště leží dnes v zástavbě nových rodinných domů na jižním okraji Zbuzan v těsném západním sousedství silnice spojující Zbuzany s Chotečí (*obr. 1*). Plocha výzkumu leží v rovinnatém terénu, nadmořská výška se pohybuje mezi 380 a 382 m. Nejbližší vodní zdroj představují

Obr. 1. Zbuzany, okr. Praha-západ. Poloha zkoumaného pohřebiště (1) a hrobů odkrytých v roce 1969 (2). Na leteckém snímku vpravo dole schematicky vyznačena poloha tří parcel s výskytem raně středověkých hrobů.
Podklady: www.mapy.cz

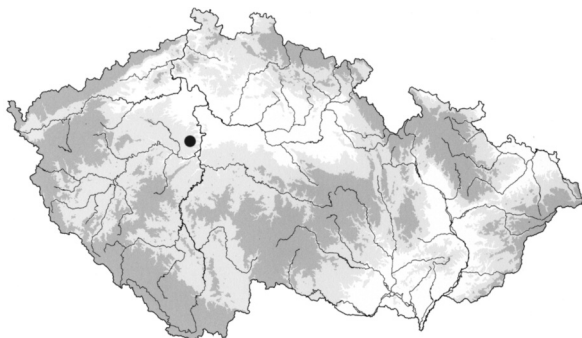
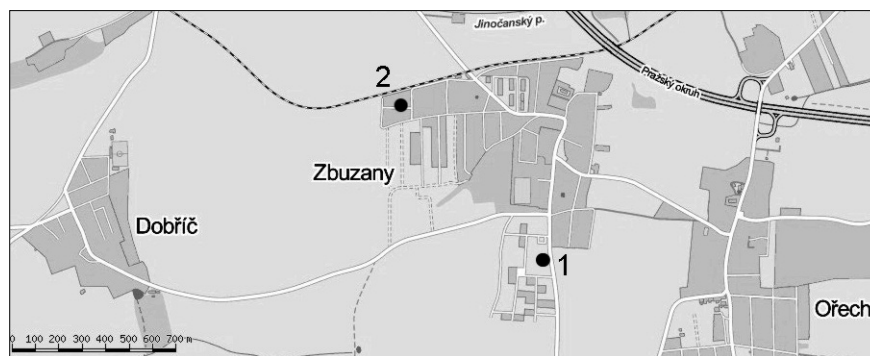

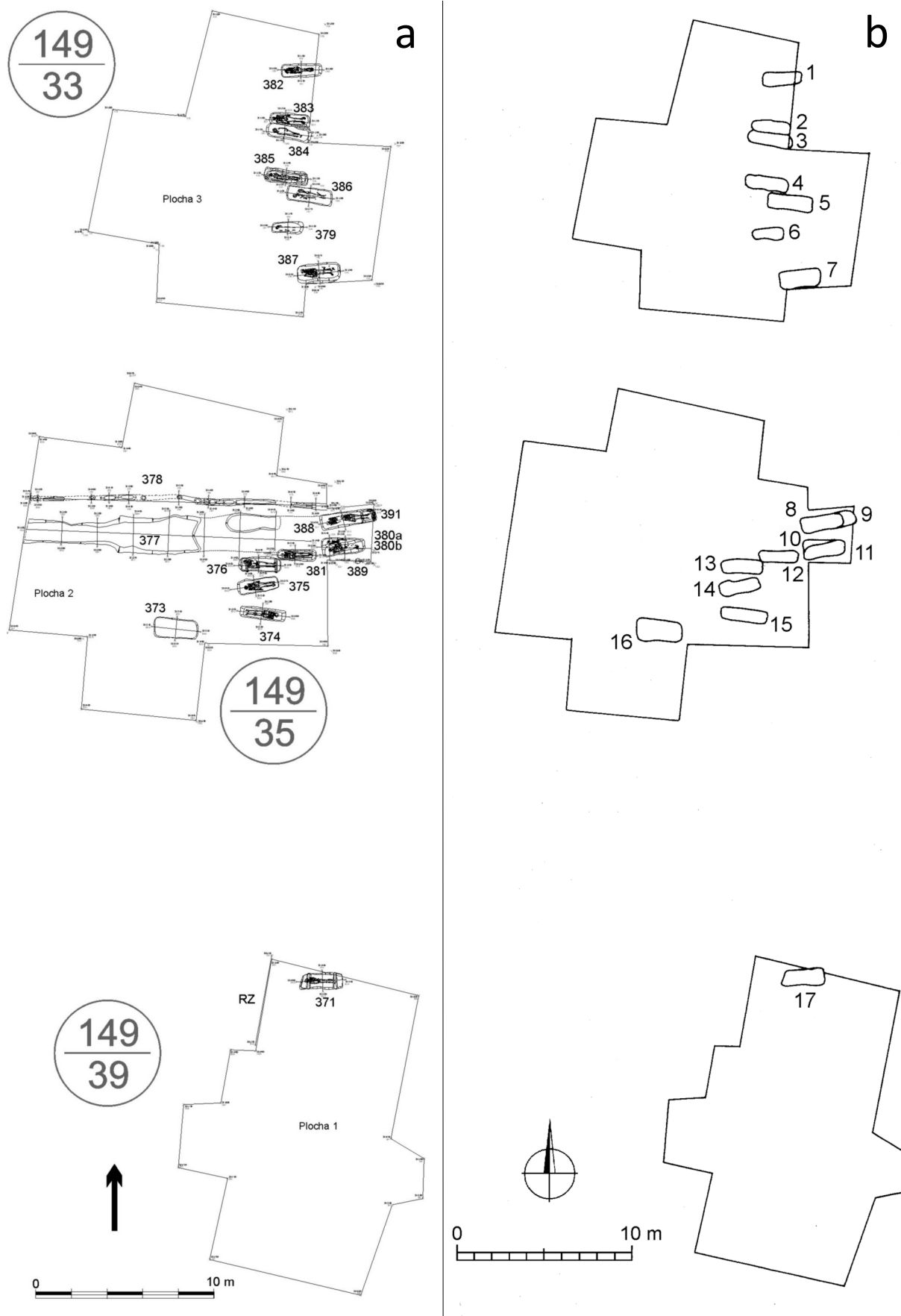

Obr. 2. Zbuzany, okr. Praha-západ. a – plány prozkoumaných ploch s vynesemím odkrytých objektů; b – plán pohřebiště s přečíslovanými objekty-hroby

drobná vodoteč pramenící asi 700 m západně od lokality a Jinočanský potok protékající zhruba kilometr severně od naleziště. Podloží zde tvoří sprašovitě sedimenty, na které nasedá hnědozem. V nejbližším okolí převládají spraše a jílovce a prachovce křídového a ordovického stáří s pokryvem hnědozemě a černozemě.

3. NÁSTIN HISTORIE ARCHEOLOGICKÝCH VÝZKUMŮ NA KATASTRU OBCE

Chronologicky nejstarší nálezy se řadí do neolitu a eneolitu (stručná zmínka *Skružný 1972a*, 191). Při výstavbě obchodně administrativního centra firmy HESTI byl v roce 2002 registrován zbytek tmavé pravěké kulturní vrstvy či mělce zahloubeného sídlištního objektu s nevýraznými zlomky pravěké keramiky datovatelnými patrně do eneolitu (*Smejtek 2007*). Do neolitu až eneolitu jsou řazeny i dvě kamenné broušené sekerky uložené v Národním muzeu (inv. č. H₁ 7057 a 14781). Několik eneolitických objektů bylo prozkoumáno společností Archaia na jaře roku 2010 při stavbě komunikací na jihozápadním okraji obce. Do starší doby bronzové se hlásí část sídliště a dva hroby prozkoumané při stavbě komunikací pro zástavbu rodinných domů na jižním okraji obce v těsném sousedství záchranného výzkumu raně středověkých hrobů (nepublikováno, výzkum D. Stolz, ÚAPPSC). Osídlení z přechodu starší a střední doby bronzové bylo zjištěno na jihozápadním okraji intravilánu při výše zmíněném výzkumu společnosti Archaia. Mladší dobu bronzovou reprezentuje vrstva zachycená při pokládce kabelu v intravilánu obce v roce 1997 (*Benková 1998*), témuž období náleží i bronzová sekera s laloky ze sbírek Národního muzea (inv. č. H₁ 14782). Patrně ze zničených bylanských hrobů pochází hliněné chrastítko v podobě ptáka, polovina bronzového nákrčníku a dva bronzové náramky, rovněž uložené v Národním muzeu (inv. č. H₁ 60536–60540). Intenzivní osídlení bylanské kultury doložil již vícekrát zmíněný výzkum společnosti Archaia. Výrazné je zastoupení doby stěhování národů – při několika příležitostech v průběhu 20. století bylo na jižním okraji obce objeveno několik hrobů (*Blažek 1969*), více než třicet jich pak bylo odkryto při již zmiňovaném výzkumu ÚAPPSC spojeném s budováním komunikací pro rodinné domy. Do raného středověku se zatím ze Zbuzan hlásí rovněž pouze hrobové nálezy. V roce 1883 bylo při stavbě silnice do „Chejnovic“ (tj. do dnešních Chýnic), tedy nejspíš v těsném východním sousedství zde publikovaných hrobů, vykopáno asi 26 až 27 kostrových hrobů ve dvou řadách, některé s esovitými záušnicemi, bohužel bez podrobnějších údajů (např. *Matiegka 1892*, 117; *Píč 1909*, 351). Konečně v roce 1969 byly na opačném, severozápadním okraji obce prozkoumány dva kostrové hroby (žena a dítě) s esovitými záušnicemi v zahradě domu čp. 170 (*obr. 8; Skružný 1972a,b; souhrnně k oběma pohřebištím Sláma 1977*, 181).

4. METODA A POSTUP VÝZKUMU

Záchranný archeologický výzkum při stavbě komunikací v roce 2006 zjistil na dotčeném území sídliště a ojedinělé pohřby ze starší doby bronzové a pohřebiště ze stěhování národů. Na základě těchto zjištění probíhalo odstraňování ornice pod archeologickým dozorem a podle našich pokynů. Archeologické situace byly identifikovány na parcelách 149/33, 149/35 a 149/39 (parcely 149/48 a 149/54 poskytly v tomto ohledu pouze negativní zjištění). Všechny tři plochy s archeologickými objekty byly po skrývce nejprve ručně začištěny. Objekty byly zkoumány standardními archeologickými metodami, přičemž hroby byly odkryty v kompletnosti, příkop a žlábek byly zkoumány řezy. Všechny objekty byly kresebně a fotograficky zdokumentovány. Hranice skryté plochy i jednotlivé objekty byly geodeticky zaměřeny. Objekty byly číslovány v řadě navazující na výzkum komunikací v roce 2006 a rodinných domů v letech 2007–2008. Pro účely analýzy byla raně středověkým hrobům přiřazena nová čísla samostatné řady, tedy 1–17 (*obr. 2–5*).

5. POPIS HROBŮ A NÁLEZŮ

Hrob č. 1

Obj. 382; obr. 9.

Tvar půdorysu: obdélný se zaoblenými rohy.

Rozměry: 228 × 74 cm.

Orientace: Z-V.

Hrobová jáma: stěny hladké, přímé šikmé.

Hloubka: 57 cm (od povrchu skrývky).

Výplň: černošedá prachovitojílovitá se silnou příměsí okrové spraše, středně ulehlá.

Dno: ploché rovné s ostrým odsazením od stěn.

Podloží: okrová zahliněná spraš.

Poloha kostry: v natažené poloze na zádech, ruce natažené podél těla. Sekundárním zásahem (tafonomické procesy?) byla vyvrácena lebka a přemístěno několik krčních obratlů.

Další pozorování: dochovány pozůstatky dřevěné úpravy hrobové jámy (rakve?) – především souvislá dřevěná plocha pod pánví a dolními končetinami, menší části i po stranách pohřbu.

Hrobová výbava: –

Nálezy v zásypu: –

Antropologické určení: žena, senilis (starší 60 let).

Hrob č. 2

Obj. 383; obr. 10.

Tvar půdorysu: obdélný se zaoblenými rohy.

Rozměry: 227 × 74 cm.

Orientace: Z-V.

Hrobová jáma: stěny hladké, přímé šikmé.

Hloubka: 50 cm (od povrchu skrývky).

Výplň: šedohnědá, jílovitoprachovitá s četnými peckami okrové spraše, středně ulehlá (ojediněle pecičky mazanice a uhlíky).

Dno: ploché rovné s ostrým odsazením od stěn.

Podloží: okrová zahliněná spraš.

Poloha kostry: v natažené poloze na zádech, ruce natažené podél těla.

Další pozorování: pod dolními končetinami a hrudním košem se dochovaly zbytky dřeva. Hrob se svou jižní stranou těsně dotýkal hrobu č. 3 (obj. 384). Podle příčného profilu není zřetelné, který hrob je chronologicky starší.

Hrobová výbava: –

Nálezy v zásypu: –

Antropologické určení: žena, matus II (50–60 let).

Hrob č. 3

Obj. 384; obr. 10.

Tvar půdorysu: obdélný se zaoblenými rohy.

Rozměry: 253 × 86 cm.

Orientace: Z-VJV.

Hrobová jáma: stěny hladké, přímé šikmé.

Hloubka: 31 cm (od povrchu skrývky).

Výplň: šedohnědá, jílovitoprachovitá s peckami okrové spraše, středně ulehlá (ojediněle pecičky mazanice a uhlíky).

Dno: ploché rovné s ostrým odsazením od stěn.

Podloží: okrová zahliněná spraš.

Poloha kostry: v natažené poloze na zádech, ruce natažené podél těla a s dolními končetinami mírně stočenými k jihovýchodu.

Další pozorování: těsně přiléhá k hrobu č. 2 (obj. 383).

Hrobová výbava: při pravé straně lebky ležela bronzová záušnice (1).

Nálezy v zásypu: 1 zlomek pravěké keramiky.

Antropologické určení: žena, matus II (50–60 let).

Popis předmětu:

1. Drobná, mírně zdeformovaná záušnice z barevného kovu z tenkého drátku o síle 0,7–1 mm (zkorodováno), dochován pouze náběh na esovitě (?) zakončení. Rozměry 15 × 12 mm (obr. 10:1).

Hrob č. 4

Obj. 385; obr. 11.

Tvar půdorysu: obdélný se zaoblenými rohy.

Rozměry: 245 × 78 cm.

Orientace: Z-V.

Hrobová jáma: stěny hladké, stupňovité.

Hloubka: 40 cm (od povrchu skrývky).

Výplň: 1 – šedookrová, prachovitá s četnými peckami okrové spraše, středně ulehlá; 2 – šedohnědá, prachovitá, středně ulehlá.

Dno: ploché rovné s pozvolným přechodem do stěn.

Podloží: okrová zahliněná spraš.

Poloha kostry: v natažené poloze na zádech. Ruce původně asi podél těla. Sekundárním zásahem nebo činností hlodavců došlo k výraznému zpřeházení kostí horní poloviny těla.

Další pozorování: v oblasti chodidel a u lebky drobné zbytky dřeva.

Hrobová výbava: po levé straně pánve železný nůž (1).

Nálezy v zásypu: –

Antropologické určení: muž?, adultus II (30–40 let).

Popis předmětu:

1. Silně zkorodovaný železný nůž s řapem, odhadovaná délka minimálně 17–18 cm (obr. 11:1).

Hrob č. 5

Obj. 386; obr. 12; 13.

Tvar půdorysu: obdélný.

Rozměry: 255 × 90 cm.

Orientace: Z-V.

Hrobová jáma: stěny hladké, přímé šikmé.

Hloubka: 24 cm (od povrchu skrývky).

Výplň: okrovohnědá, jílovitohlinitá, středně ulehlá.

Dno: ploché rovné s ostrým odsazením od stěn.

Podloží: okrová zahliněná spraš.

Poloha kostry: v natažené poloze na zádech. Pohřeb byl narušen, došlo k výraznému zpřeházení kostí horní poloviny těla a posunu holenní kosti pravé končetiny na dřevěnou desku překrývající pohřeb (fototab. 5:3).

Další pozorování: velmi dobře se zachovalo dřevěné víko rakve (?), které je odsunuto z horní poloviny těla k jižní stěně hrobu. Zbytky dřeva se zachovaly i podél kostry. Vedle lebky ležel větší kámen.

Hrobová výbava: vlevo od nártu levé nohy keramická nádoba (1).

Nálezy v zásypu: –

Antropologické určení: dospělý jedinec, pravděpodobně žena, senilis (starší 60 let).

Popis předmětu:

1. Keramický hrnc s výrazně (druhotně) poškozeným dnem, s ven vyhnutým a vzhůru vytaženým okrajem.

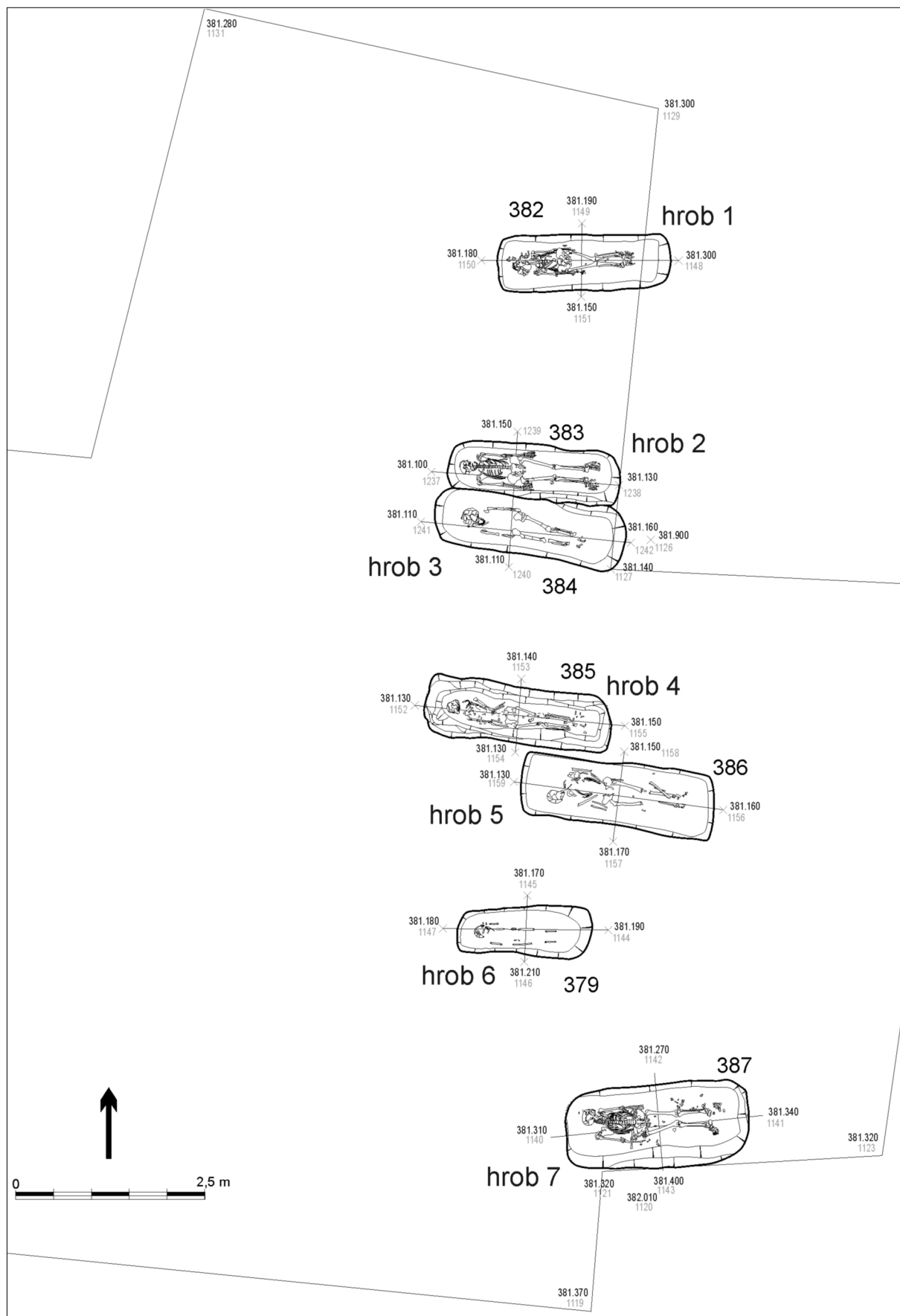

Obr. 3. Zbuzany, okr. Praha-západ. Raně středověké hroby na parcele 149/33

Na jediném zachovaném fragmentu dna je zřetelná část vhloubené značky v podobě části obvodu kruhu. Výzdoba sestává z jednoduché široké rýhy obíhající ve spirále pětkrát obvod nádoby. Jemný písčité materiál s nevýraznou přítomností slídy, barva povrchu šedohnědá. Rozměry: vnější průměr okraje 13,4 mm, výška 12,8 mm (obr. 13:1).

Hrob č. 6

Obj. 379; obr. 14.

Tvar půdorysu: nepravidelně obdélný se zaoblenými rohy.

Rozměry: 177 × 69 cm

Orientace: Z-V.

Hrobová jáma: stěny hladké, přímé šikmé až konkávní.

Hloubka: 10 cm (od povrchu skrývky).

Výplň: šedohnědá, jílovitohlinitá s peckami okrové spraše, středně ulehlá.

Dno: ploché rovné s pozvolným až nepostřehnutelným přechodem do stěn (zachován ovšem pouze spodek jámy).

Podloží: okrová zahliněná spraš.

Poloha kostry: v natažené poloze na zádech, ruce pravděpodobně podél těla. Lebka mírně pootočená k severu.

Hrobová výbava: na dvou prstech pravé ruky dva (3?) bronzové prsteny (1, 2; *foto tab. 5:4*). Na pravé straně lebky tři drobné bronzové záušnice (3-5) a na levé straně (pod lebku) osm drobných záušnic i se zachovanou částí koženého pásku spojující dvě ze záušnic (6-13).

Nálezy v zásypu: -

Antropologické určení: nedospělý jedinec, infans II (10 let).

Popis předmětů:

1. Prsten z barevného kovu z jednoduchého plochého pásku o š. 4,5-6 mm a přibližném průměru 18 mm, dochovány zhruba ¼ obvodu (obr. 14:2).

2. Dva zlomky prstenu z barevného kovu z jednoduchého plochého pásku o š. 3-4 mm a přibližném průměru 15 mm. Dochováno ve dvou částech ve velikosti zhruba jedné poloviny, nelze ovšem vyloučit, že šlo původně o prsteny dva (obr. 14:1).

3.-5. Tři esovité záušnice, síla drátu 2-2,2 mm, esovité zakončení (dochováno jen u dvou exemplářů) roztepané do šířky 3,4 mm, průměr 14 × 17 mm (obr. 14:3-5).

6.-13. Osm drobných záušnic z barevného kovu. Dvě záušnice spojuje cca 5 mm široký kožený pásek, na další zachován proužek kůže. Jedna záušnice je tvarována z drátku tenkého asi 1 mm, s odlomeným zakončením a průměrem 13 mm, ostatní záušnice jsou o něco masivnější, navzájem ovšem zčásti odlišných rozměrů: síla drátu 1,6-2,6 mm, průměr 12 × 13 až 16 × 18 mm (obr. 14:6-13).

Hrob č. 7

Obj. 387; obr. 15.

Tvar půdorysu: obdélný se zaoblenými rohy.

Rozměry: 240 × 111 cm.

Orientace: Z-V.

Hrobová jáma: stěny hladké, přímé šikmé.

Hloubka: 47 cm (od povrchu skrývky).

Výplň: šedookrová, prachovitá s peckami okrové spraše, středně ulehlá.

Dno: ploché rovné s ostrým odsazením od stěn.

Podloží: okrová zahliněná spraš.

Poloha kostry: v natažené poloze na zádech, s horními končetinami podél těla a obličejovou částí lebky k severu. Činností hlodavců došlo k přemístění a rozvlečení prst-

ních, nártních a zánártních kostí levé dolní končetiny a posunu vřetenní kosti levé ruky.

Další pozorování: odlišný zásyp naznačuje původní tvar a velikost pravouhlého dřevěného obložení/rakve o rozměrech cca 202 × 65 cm.

Hrobová výbava: -

Nálezy v zásypu: 1 zlomek pravěké keramiky.

Antropologické určení: muž, senilis (starší 60 let).

Hrob č. 8

Obj. 388; obr. 16; 17.

Tvar půdorysu: obdélný.

Rozměry: nejméně 235 (porušeno hrobem č. 9) × 86 cm.

Orientace: Z-V.

Hrobová jáma: stěny hladké, přímé šikmé.

Hloubka: 43 cm (od povrchu skrývky).

Výplň: šedohnědá, jílovitoprachovitá s četnými peckami hnědookrové spraše, středně ulehlá (ojediněle uhlíky, mazanice a kameny).

Dno: ploché rovné s ostrým odsazením od stěn.

Podloží: okrová zahliněná spraš.

Poloha kostry: v natažené poloze na zádech, s horními končetinami podél těla a hlavou mírně pootočenou k jihu. Při následném hloubení hrobu č. 9 (obj. 391) došlo k přesunutí kostí pánve a dolních končetin na východní konec nové hrobové jámy. Další část kostí se nacházela v zásypu hrobu č. 9.

Hrobová výbava: u lebky záušnice z barevného kovu (1).

Nálezy v zásypu: ústěp z křemence, 1 zlomek raně středověké keramiky, zlomky spálených lidských kostí.

Antropologické určení: muž, maurus II (50-60).

Popis předmětů:

1. Záušnice z barevného kovu s ulomeným zakončením, síla drátu 2,7 mm, průměr 16 × 19 mm (obr. 16:1).

Hrob č. 9

Obj. 391; obr. 16; 17.

Tvar půdorysu: obdélný.

Rozměry: nejméně 210 cm (konec zaniká v hrobové jámě hrobu č. 8) × 82 cm.

Orientace: Z-V.

Hrobová jáma: stěny hladké, přímé šikmé.

Hloubka: 35 cm (od povrchu skrývky).

Výplň: 1 - šedohnědá, jílovitoprachovitá s četnými peckami hnědookrové spraše, středně ulehlá (ojediněle uhlíky, mazanice a kameny); 2 - šedohnědá jílovitoprachovitá promíšenina s okrovohnědou spraší (ojediněle uhlíky), středně ulehlá.

Dno: ploché rovné s ostrým odsazením od stěn.

Podloží: okrová zahliněná spraš.

Poloha kostry: v natažené poloze na zádech, obličejová část lebky směřuje k severu. Horní pravá končetina natažená podél těla a horní levá končetina mírně pokrčena v lokti a položena na pánev.

Další pozorování: po pravé i levé straně lebky a po straně levé kosti stehenní tři velké kameny. Při hloubení hrobové jámy byl porušen hrob č. 8. Kostí pánve a dolních končetin byly přesunuty do východní části nově hloubeného hrobu. Část kostí z hrobu č. 8 se nacházela i v zásypu tohoto hrobu. Pod žebry ležely drobné kousky dřeva.

Hrobová výbava: -

Nálezy v zásypu: 1 zlomek pravěké, 8 zlomků raně středověké keramiky.

Antropologické určení: žena, maurus I (40-50 let).

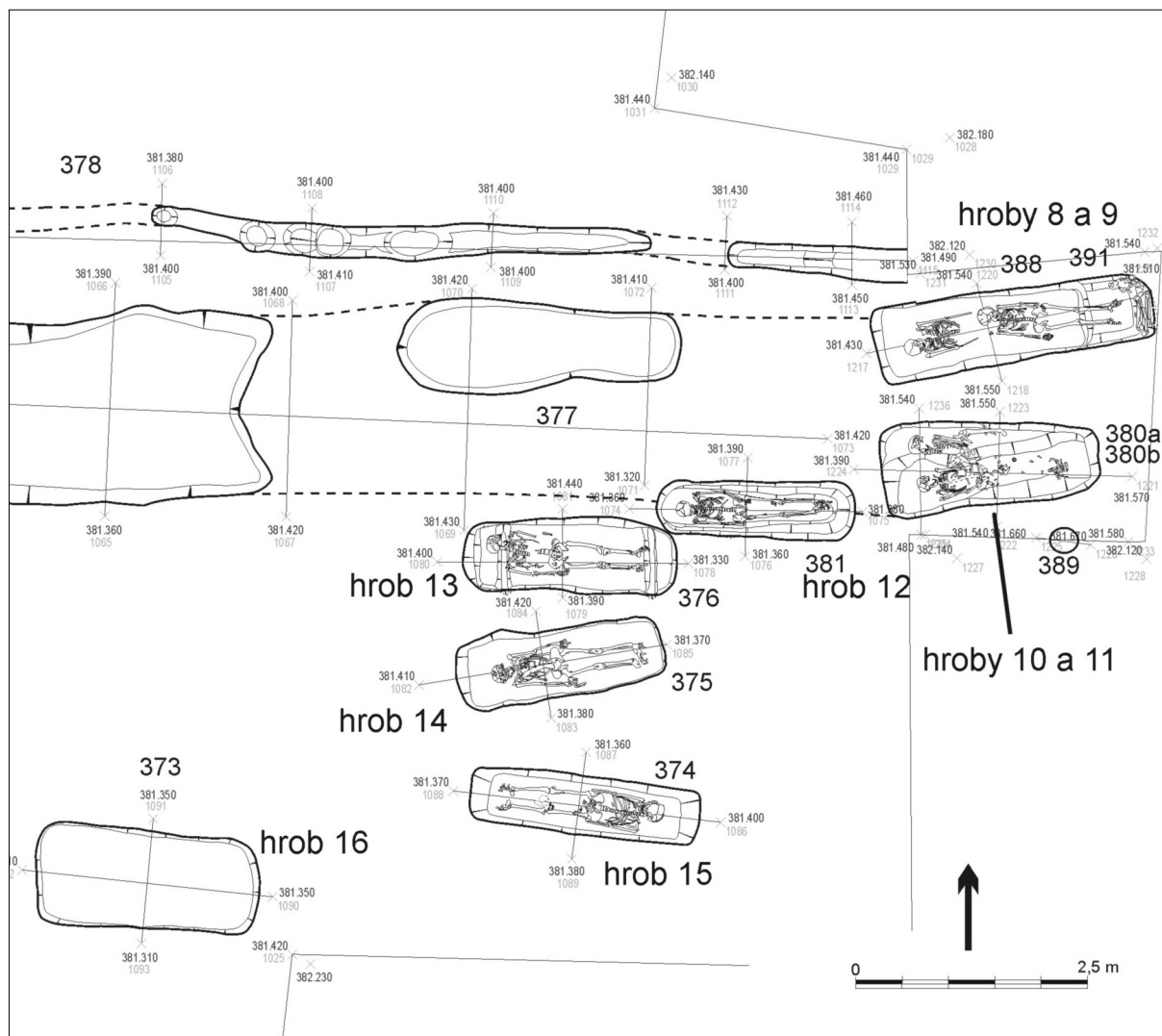

Obr. 4. Zbuzany, okr. Praha-západ. Raně středověké hroby a pravěké objekty na parcele 149/35

Hrob č. 10

Obj. 380a; obr. 18; 19.

Tvar půdorysu: zachována jen severozápadní část hrobové jámy. Zbylá část byla zničena hrobem 11 (obj. 380b). Půdorys byl asi obdélný se zaoblenými rohy.

Rozměry: nejméně 210 × nejméně 40 cm.

Orientace: Z-V.

Hrobová jáma: stěny hladké, přímé šikmé.

Hloubka: 12 cm (od povrchu skřívky).

Výplň: hnědošedá, prachovitá, středně ulehlá.

Dno: ploché rovné s ostrým odsazením od stěn.

Podloží: okrová zahliněná spraš.

Poloha kostry: ve středu hrobové jámy se nacházel těsně pod povrchem skřívky shluk dislokovaných kostí pánve a dolních a horních končetin. Patrně byly porušeny, vyzvednuty a sem umístěny při hloubení hrobové jámy pro hrob č. 11. Kostra byla původně uložena v natažené poloze na zádech. Zachovala se z ní v původní poloze lebka, levá část hrudníku, kost pažní a část loketní kosti levé horní končetiny.

Další pozorování: hrob byl výrazně poničen hloubením mladšího hrobu č. 11.

Hrobová výbava: -

Nálezy v zásypu: -

Antropologické určení: muž, maturus II (50–60 let).

Hrob č. 11

Obj. 380b; obr. 18; 19.

Tvar půdorysu: nepravidel. obdélný se zaoblenými rohy.

Rozměry: 242 × 73 cm.

Orientace: ZJZ-VSV.

Hrobová jáma: stěny hladké, přímé šikmé až konkávní.

Hloubka: 35 cm (od povrchu skřívky).

Výplň: 1 - hnědošedá, prachovitá, středně ulehlá; 2 - černookrová promíšenina prachovitá a sprašovitého podloží, středně ulehlá.

Dno: ploché rovné s pozvolným až nepostřehnutelným přechodem do stěn.

Podloží: okrová zahliněná spraš.

Poloha kostry: v natažené poloze na zádech. Horní pravá končetina pokrčena v lokti a směřuje do pánve. Z levé končetiny se dochovala pouze pažní kost, která je natažená podél těla. Lebka je mírně pootočena obličejovou částí k severu. Mladším zásahem byly porušeny dolní

končetiny, které se proto dochovaly ve fragmentárním stavu v neanatomické poloze.

Hrobová výbava: před obličejovou částí lebky ležela rozpadlá záušnice (1) a dva drobné úlomky barevného kovu, snad součást téže záušnice, na hrudi ležel modrý korálek (2).

Nálezy v zásypu: –

Antropologické určení: žena, adultus II (30–40 let).

Popis předmětů:

1. Drobná rozpadlá záušnice z tenkého drátku (nedochováno).

2. Drobný modrý kroužkovitý skleněný korálek, průměr 8 mm, výška 4–5 mm, průměr otvoru 3 mm (*obr. 18:1; fototab. 5:2A*).

Nálezy v zásypu obou hrobových jam (hrob 10 a 11): 4 zlomky pravěké a 1 zlomek raně středověké keramiky. Jižně od hrobů 10 a 11 byl zachycen shluk nespálených lidských kostí, patrně vyházených z hrobu 10 při hloubení hrobu 11. Nalezena byla i jedna přepálená lidská kost. Shluk byl označen jako **obj. 389** (*obr. 4*).

Hrob č. 12

Obj. 381; *obr. 20*.

Tvar půdorysu: úzký, protáhle oválný.

Rozměry: 220 × 65 cm.

Orientace: Z–V.

Hrobová jáma: stěny hladké, stupňovité.

Hloubka: 40 cm (od povrchu skrývky).

Výplň: šedohnědá, hlinitá s peckami okrové spraše, středně ulehlá.

Dno: ploché rovné s ostrým až pozvolným přechodem do stěn.

Podloží: okrová zahliněná spraš.

Poloha kostry: v natažené poloze na zádech. Horní pravá končetina natažená podél těla a horní levá končetina mírně pokrčena v lokti, směřuje do pánve.

Další pozorování: nad pravou horní končetinou byly zjištěny zbytky dřeva.

Hrobová výbava: na každé straně lebky po jedné záušnici (1, 2; *fototab. 5:5*).

Nálezy v zásypu: –

Antropologické určení: žena, adultus II (30–40 let).

Popis předmětů:

1.–2. Dvě záušnice z barevného kovu plátované stříbrem, síla drátu 3,6–3,8 mm, esovitě zakončení roztepané do šíře odpovídající síle drátu; průměr 23 × 25 mm a 23 × 24 mm (*obr. 20:1, 2*).

Hrob č. 13

Obj. 376; *obr. 21; 22*.

Tvar půdorysu: nepravidelně obdélný se zaoblenými rohy.

Rozměry: 237 × 85 cm.

Orientace: Z–V.

Hrobová jáma: stěny hladké, přímé šikmé.

Hloubka: 45 cm (od povrchu skrývky).

Výplň: 1 – světle šedohnědá, jílovitohlinitá, silně ulehlá; 2 – tmavě šedohnědá, jílovitohlinitá, středně ulehlá; 3 – šedookrová, jílovitohlinitá, silně ulehlá.

Dno: ploché rovné s dvěma žlábkami severojižní orientace na obou koncích jámy. Dno ostře odsazené od stěn.

Podloží: okrová zahliněná spraš.

Poloha kostry: v natažené poloze na zádech, ruce podél těla. Lebka je natočena obličejovou částí k severu.

Další pozorování: ve východní polovině hrobu se v půdorysu v hloubce 35 cm zřetelně rýsovala odlišná pravoúhlá výplň o rozměrech 95 × 45 cm, která by mohla představovat poslední stopy po dřevěné rakvi.

Hrobová výbava: po levé straně pánve ležel železný nůž (1) a mezi pravým chodidlem a kratší hrobovou stěnou stála keramická nádoba (2).

Nálezy v zásypu: 1 zlomek raně středověké keramiky.

Antropologické určení: muž, senilis (starší 60 let).

Popis předmětů:

1. Drobný železný nož s řapem, dochovaná délka 75 mm (*obr. 22:1*).

2. Keramická nádoba, široký hrnc s ven vyhnutým a mírně vzhůru vytaženým (z větší části olámaným) okrajem. Uprostřed mírně vhloubeného dna plasticky vystupující „značka“ v podobě nepravidelného čtyřúhelníku. Silně ořelá výzdoba sestává z málo zřetelných hřebenových vlnic a vodorovných hřebenových rýh. Jemný písčitého materiálu s nevýraznou přítomností slídy, barva povrchu okrová až šedá. Rozměry: vnější průměr okraje 135 mm, průměr dna 82 mm, výška 124 mm (*obr. 22:2*).

Hrob č. 14

Obj. 375; *obr. 23*.

Tvar půdorysu: obdélný se zaoblenými rohy.

Rozměry: 232 × 84 cm.

Orientace: Z–V.

Hrobová jáma: stěny hladké, přímé šikmé.

Hloubka: 21 cm (od povrchu skrývky).

Výplň: hnědošedá, prachovitojílovitá, středně ulehlá (oje-diněle uhlíky a nahodile pecky okrové spraše).

Dno: ploché, mírně skloněné k Z s ostrým odsazením od stěn.

Podloží: okrová zahliněná spraš.

Poloha kostry: v natažené poloze na zádech, ruce podél těla. Lebka je natočena obličejovou částí k severu, přičemž dolní čelist leží vzhůru a je pootočena vůči lebce o 90°.

Další pozorování: v místě chodidel a prstů pravé ruky se dochovaly zbytky dřeva

Hrobová výbava: u levé lýtkové kosti ležel drobný zlomek železného předmětu (1), nelze vyloučit, že se do hrobu dostal se zásypem.

Nálezy v zásypu: 1 zlomek pravěké, 3 zlomky raně středověké a 4 zlomky vrcholně středověké keramiky, zlomky spálených lidských kostí.

Antropologické určení: žena, matusus II (50–60 let).

Popis předmětů:

1. Drobný zlomek železného předmětu o max. rozměru 8 mm, nekresleno.

Hrob č. 15

Obj. 374; *obr. 24; 25*.

Tvar půdorysu: obdélný.

Rozměry: 255 × 66 cm.

Orientace: Z–V.

Hrobová jáma: stěny hladké, přímé šikmé až konkávní.

Hloubka: 29 cm (od povrchu skrývky).

Výplň: šedá, prachovitojílovitá s četnými peckami okrové spraše, středně ulehlá.

Dno: ploché rovné s ostrým až pozvolným odsazením od stěn.

Podloží: okrová zahliněná spraš.

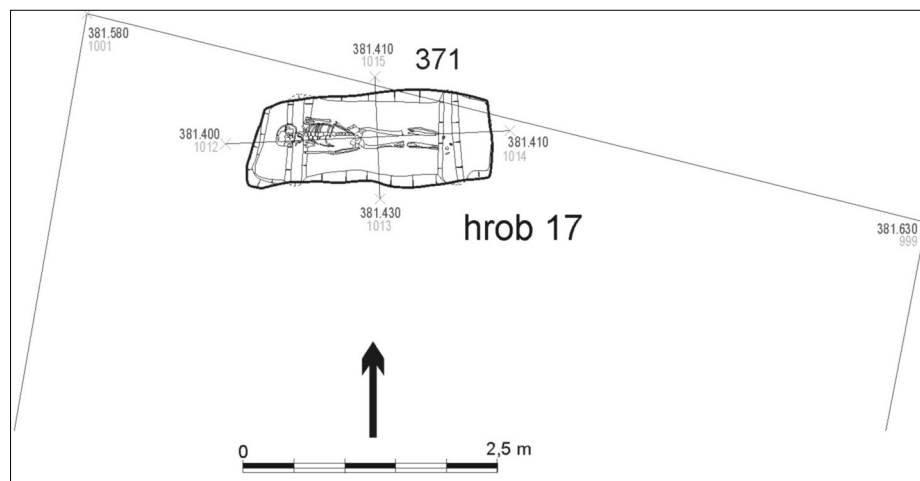

Obr. 5. Zbuzany, okr. Praha-západ. Raně středověký hrob na parcele 149/39

Poloha kostry: 16 cm od povrchu skrývky byla zjištěna zhruba ve dvou třetinách délky v západní části hrobu silně zetlelá lebka, směrem k východu pak několik fragmentů dlouhých kostí. Na dně hrobové jámy ležela v natažené poloze na zádech, s horními končetinami podél těla a hlavou k východu kostra dalšího jedince. Prstní kůstky horních končetin byly dislokovány do prostoru pánve.

Další pozorování: u pravého ramene spodního pohřbu kus spáleného nebo zetlelého dřeva.

Hrobová výbava: u lebky výše položeného pohřbu se nacházelo deset skleněných korálek (1–10) a jedna rozpadlá záušnička z tenkého drátku (11). K tomuto pohřbu náležely i dvě celé keramické nádoby (12, 13), které stály v zásypu v hloubce 10–20 cm zhruba v polovině délky hrobové jámy.

Nálezy v zásypu: východně od hlavy jedna zuhelnatělá obilka, drobný zlomek kostěného, dvojími rýhami zdobeného artefaktu (max. rozměr 8 mm, obr. 25:14), 1 zlomek pravěké a 1 zlomek raně středověké keramiky, zlomky spálených lidských kostí.

Antropologické určení: horní pohřeb – nedospělý jedinec, infans II (5 let); spodní pohřeb – žena, adultus II (30–40 let).

Popis předmětů:

1.–10. Deset drobných skleněných korálek: 1. jednoduchý segmentovaný korálek hnědé barvy, průměr 4,6 mm, výška 3,7 mm; 2. jednoduchý segmentovaný korálek černé barvy, průměr 6,6 mm, výška 5,8 mm; 3. jednoduchý segmentovaný korálek bílé barvy, průměr 6 mm, výška 6,6 mm; 4. jednoduchý segmentovaný korálek hnědé barvy, průměr 4 mm, výška 5 mm; 5. jednoduchý segmentovaný korálek bílé barvy, průměr 5,3, výška 5,3 mm; 6. rozpadlý kulovitý korálek z modrého skla, průměr 7 mm; 7. jednoduchý segmentovaný korálek tmavě hnědé barvy, průměr 5,2 mm, výška 5,2 mm; 8. jednoduchý segmentovaný korálek bílé barvy, průměr 5,5 mm, výška 4,5 mm; 9. rozpadlý jednoduchý segmentovaný korálek světle hnědé barvy, průměr 4,5 mm, výška 5 mm; 10. kulovitý mírně zdeformovaný korálek z modrého skla, průměr 9,5 mm, výška 6 mm (obr. 25:1–10; fototab. 5:2B).

11. Rozpadlá záušnička z barevného kovu z tenkého drátku o síle 0,9 mm, na jedné části zachován uzlík z obdobně tenkého drátku (obr. 25:11).

12. Keramická nádoba, vyšší hrnek, uprostřed dna kruhový otisk s vystouplými okraji o průměru 20 mm, ven vyhnutý, mírně vzhůru vytažený a šikmo seříznutý okraj (zčásti olámaný). Omletý povrch se špatně čitelnou výzdobou v podobě mírně nepravidelné hřebenové vlnice lemované vodorovnými pásy hřebenových rýh. Písčitého materiálu s nevýraznou přítomností slídy, barva povrchu nepravidelná v různých odstínech hnědi. Rozměry: vnější průměr okraje 112 mm, průměr dna 64 mm, výška 117 mm (obr. 25:12).

13. Keramická nádoba, nižší hrnek s ven vyhnutým a šikmo seříznutým okrajem na dně mírně vystupuje vnější obvodová lišta. Na max. výduti svazek vodorovných rýh, patrně šroubovicovitě rytých, níže široká místa se křížící (a patrně rovněž šroubovicovitě tažená) trojnásobná vlnice. Jemný písčitého materiálu s nevýraznou přítomností slídy, barva povrchu světle šedá až hnědošedá. Rozměry: vnější průměr okraje 114 mm, průměr dna 57 mm, výška 86 mm (obr. 25:13).

Hrob č. 16

Obj. 373; obr. 26.

Tvar půdorysu: obdélný se zaoblenými rohy.

Rozměry: 249 × 114 cm.

Orientace: Z–V.

Hrobová jáma: stěny hladké, přímé šikmé.

Hloubka: 20 cm (od povrchu skrývky).

Výplň: 1 – středně černošedá, prachovitohlívitá, středně ulehlá; 2 – černošedá jílovitohlívitá s četnými peckami žlutohnědé spráše, středně ulehlá.

Dno: ploché rovné s ostrým odsazením od stěn.

Podloží: okrová zahliněná spráš.

Poloha kostry: bez lidských pozůstatků.

Další pozorování: ve vrstvě 1 ve středu hrobu větší uhlíky, uprostřed u dna zbytky dřeva.

Hrobová výbava: ve východní části nalezena na boku položená a rozbitá keramická nádoba (1).

Nálezy v zásypu: 5 zlomků pravěké keramiky, 2 zlomky mazanice, v západní polovině hrobové jámy zlomky spálených lidských kostí.

Antropologické určení: –

Popis předmětů:

1. Keramická nádoba, hrnek s ostře odsazeným konickým hrdlem, výrazně ven vyhnutým a shora prožlabeným

okrajem. Na rovném dně asymetricky umístěný nepravidelný důlek. Pod vývalkem na podhrdlí dvě šikmé čtyřnásobné vlnice. V keramické hmotě výrazná přítomnost slídy, barva povrchu hnědá až hnědošedá. Na protilehlých stranách nádoby dochovány dvě dvojice reparačních otvorů. Rozměry: vnější průměr okraje 165 mm, průměr dna 97 mm, výška 173 mm (*obr. 26:1*).

Hrob č. 17

Obj. 371; *obr. 27; 28*.

Tvar půdorysu: nepravidelně obdélný.

Rozměry: 240 × 96 cm.

Orientace: Z-V.

Hrobová jáma: stěny hladké, přímé šikmé až kolmé.

Hloubka: 56 cm (od povrchu skrývky).

Výplň: hnědookrová, hlinitojilovitá, středně ulehlá.

Dno: ploché rovné s dvěma žlábkami severojižní orientace na obou koncích hrobové jámy. Dno ostře odsazené od stěn.

Podloží: okrová zahliněná spraš.

Poloha kostry: v natažené poloze na zádech, lebka obličejovou částí k jihu. Horní pravá končetina natažená po-

dél těla a horní levá končetina mírně pokrčena v lokti a umístěna na pánev.

Další pozorování: v hrobě se rýsovaly zbytky dřevěné rakve o rozměrech 202 × 58 cm a výšce 16 cm.

Hrobová výbava: u pasu na levé straně železný nůž (4) a dva pazourkové úštěpy (2, 3). Mezi hrudníkem a pravou pažní kostí železný hrot šípů (1). Mezi chodidly a stěnou hrobové jámy, uvnitř dřevěného obložení, se nacházelo železné ucho vědra (5). V nejbližším okolí železného ucha vědra nalezeny dva malé úlomky železa, snad z téhož předmětu.

Nález v zásypu: zlomky spálených lidských kostí.

Antropologické určení: žena, matusus I (40–50 let).

Popis předmětů:

1. Rozpadlý železný hrot šípů s tulejkou, minimální délka 85 mm, průměr tulejky cca 10 mm (*obr. 28:1*),

2.–3. Dva drobné pazourkové úštěpy (*obr. 28:2, 3*).

4. Železný nůž s řapem, silně zkorodovaný, délka 165 mm (*obr. 28:4*).

5. Pravděpodobně železné držadlo jinak nedochovaného vědra, jehož průměr lze na základě rozměru ucha odhadnout na 17–19 cm, nekresleno.

6. POHŘEBNÍ RITUS

6.1. Velikost a uspořádání pohřebiště

Archeologický výzkum odkryl celkem 17 hrobů z původně jistě mnohem rozsáhlejšího řadového pohřebiště (celkovou charakteristiku hrobů přináší *tab. 1*). V nezkoumaném prostoru mezi odkrytými plochami lze odhadem uvažovat zhruba o stejném počtu hrobů. Z konfigurace objevených hrobů je zřejmé, že zatímco jižním směrem pohřbívání patrně nepokračovalo, na severu lze o dalších hrobech uvažovat, byť ne do příliš velké vzdálenosti – archeologický dohled nad zemními pracemi v místech vzdálených asi 40 metrů od severního okraje parcely č. 149/33 už žádné raně středověké hroby nezachytil. Také v rovnoběžkovém směru byl patrně zachycen okraj pohřebiště – absence raně středověkých hrobů v dalších odkrytých parcelách a komunikacích dovoluje ztotožnit námi analyzované hroby se západním okrajem pohřebiště. To naopak pokračovalo zcela jistě směrem východním – pod sousední silnici a na ní navazující nezastavěný terén na jižním okraji Zbuzan. Součástí téhož pohřebiště tak s velkou pravděpodobností bylo 26 až 27 hrobů odkrytých – bohužel bez zaznamenání jakýchkoli podrobnějších údajů – v roce 1883 právě v silnici probíhající asi 15 m východně od námi odkryté plochy. Jen se značnou opatrností lze vyvozovat, že část pohřebiště prozkoumaná v roce 2008 je starší nežli ta objevená v roce 1883 – nově odkryté hroby totiž obsahovaly keramiku (ze 17 hrobů čtyři), u hrobů objevených dříve byly údajně pouze záušnice. Na druhou stranu šlo ovšem tehdy o velmi rychlý a v zásadě nedokumentovaný výkop a jakékoli závěry co do výbavy či jiných podrobností jsou značně limitované. Lze tedy sumárně konstatovat, že pro úvahy o skutečném počtu hrobů na zbuzanské nekropoli postrádáme relevantní informace.

Pohřebiště patří k řadově uspořádaným nekropolím, zachycenu máme jednu, v prostřední části snad i dvě řady severojižního směru. Na zmíněné střední parcele jsou i dva hroby mimo řady, jeden (č. 16) je ovšem bez zachyceného pohřbu, druhý pak nejspíš chronologicky mladší, alespoň vzhledem k charakteru nalezených vlasových ozdob (*viz dále*).

Ze 17 hrobových jam pouze jedna (hrob č. 16) neobsahovala identifikovatelné lidské pozůstatky, naopak hrob č. 15 obsahoval dva pohřby nad sebou, z antropologického hlediska (podrobně *Kubálek 2012*) jsou tedy k dispozici pozůstatky 17 lidí – deseti žen, pěti mužů a dvou dětí (*obr. 7*). Absence kostry v hrobě č. 16 je vysvětlitelná jak rozpadem kostí v nějakým způsobem agresivnějším prostředí, tak rituálními zvyklostmi (kenotaf, vyjmutí skeletu apod.). Bez příslušných analýz zůstává ovšem tato otázka otevřena. Vysvětlení jistě nelze hledat v přítomnosti drobných fragmentů spálených kostí v zásypu hrobové jámy – kůstky byly nalezeny i ve výplni dalších hrobových jam ve střední a jižní části pohřebiště (hroby č. 8, 11, 14–17) a pocházejí nejspíš z narušených pravěkých objektů. Na druhou stranu jde v případě „prázdného“ hrobu č. 16 jednoznačně o hrobovou strukturu – ostatním hrobům odpovídá

č. hrobu	č. obj.	orientace	dřevo	záušnice	prsten	korálek	nádoba	nůž	šíp	vědro	pohlaví	věk
1	382	Z-V	rakev								žena	senilis, více než 60 let
2	383	Z-V	+								žena	maturus II, 50-60 let
3	384	Z-VJV		1							žena	maturus II, 50-60 let
4	385	Z-V	+					1			muž?	adultus II, 30-40 let
5	386	Z-V	rakev				1				žena	senilis, více než 60 let
6	379	Z-V		11	2						dítě	infans II, 10 let
7	387	Z-V	rakev								muž	senilis, více než 60 let
8	388	Z-V		1							muž	maturus II, 50-60 let
9	391	Z-V	+								žena	maturus I, 40-50 let
10	380a	Z-V									muž	maturus II, 50-60 let
11	380b	ZIZ-VSV		1		1					žena	adultus II, 30-40 let
12	381	Z-V	+	2							žena	adultus II, 30-40 let
13	376	Z-V	rakev?				1	1			muž	senilis, více než 60 let
14	375	Z-V	+								žena	maturus II, 50-60 let
15 horní	374	Z-V	+	1		10	2				dítě	infans II, 5 let
15 spodní	374	V-Z									žena	adultus II, 30-40 let
16	373		+				1				pohřeb nezachycen	
17	371	Z-V	rakev					1	1	1	žena	maturus I, 40-50 let

Tab. 1. Zbuzany, okr. Praha-západ. Charakteristika hrobů (symbol + v položce Dřevo značí přítomnost blíže neidentifikovatelných částí nespáleného dřeva)

nejen tvarem jámy (byť poněkud rozměrnější) a charakterem výplně, ale i zbytky dřeva na dně a keramickou nádobou „v nohách“ (při předpokladu západovýchodní orientace).

Ve dvou případech došlo k porušení původního hrobu hrobem novým – šlo přitom o narušení výrazné, původní (mužský) hrob byl při hloubení nového (ženského) hrobu vždy z velké části zničen. Nejde přitom o vložení novějších ostatků do téže jámy, tedy o situaci známou např. z pohřebiště z Lumbeho zahrad (Březinová – Turek 1999, 680) nebo z Klecan (Profantová a kol. v tisku, hrob 32). V případě dvojice hrobů č. 10 a 11 se mladší hrob mírně lišil orientací a z původního hrobu tak zůstala neporušená pouze hlava a levá část trupu, zbylá část byla zničena a kosti z porušeného hrobu byly umístěny v horní části obou hrobů. V jejich těsném severním sousedství bylo zjištěno podobné narušení, kdy hrob č. 9 zničil východní polovinu hrobu č. 8 – kosti pánve a dolních končetin byly přesunuty na východní konec nové hrobové jámy, kde byly vyrovnány nad úroveň nového pohřbu. Máme-li na jedné straně přesvědčivé indicie, že hroby byly viditelným způsobem na povrchu označovány (těsné sousedství hrobů č. 2 a 3, obr. 6; případně i 4 a 5, především ovšem hrob č. 12, s určitou časovou prodlevou umístěný přesně mezi hroby č. 13 a 10), je s podivem, že v těchto dvou případech došlo k vyhloubení nové hrobové jámy v podstatě v témže místě, jako byla jáma původní. Hloubení jámy a následný obřad uložení nebyly při zjištění staršího pohřbu přerušeny, kosti z původních hrobů byly dokonce v jednom případě pietně složeny v části jámy nové. Snad tedy samo místo pohřbení bylo v těchto případech důležitější nežli otázka narušení klidu mrtvých; v případě pohřebiště o něco mladších je vysvětlení oprávněně hledáno v preferování posvátné půdy a především blízkosti sakrální stavby, pro zbuzanskou nekropoli z 10. století platí ale asi důvody jiné.

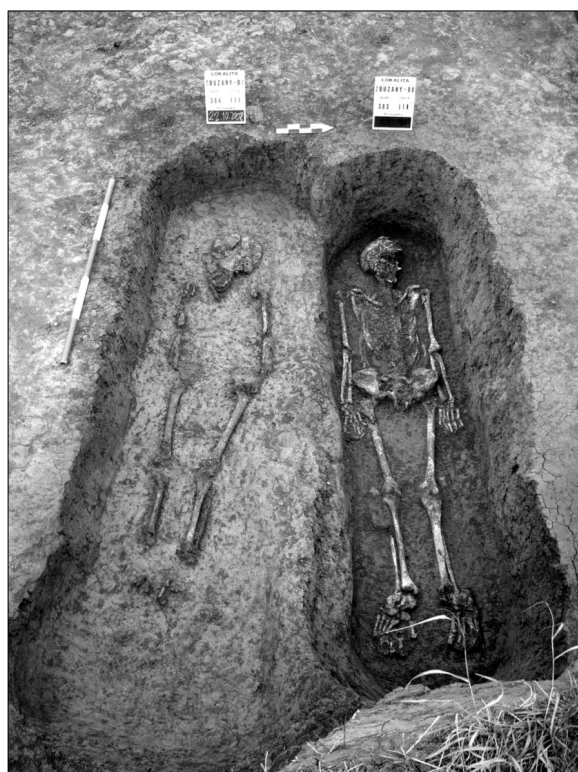

Obr. 6. Zbuzany, okr. Praha-západ. Těsně sousedící hroby 2 (vpravo) a 3

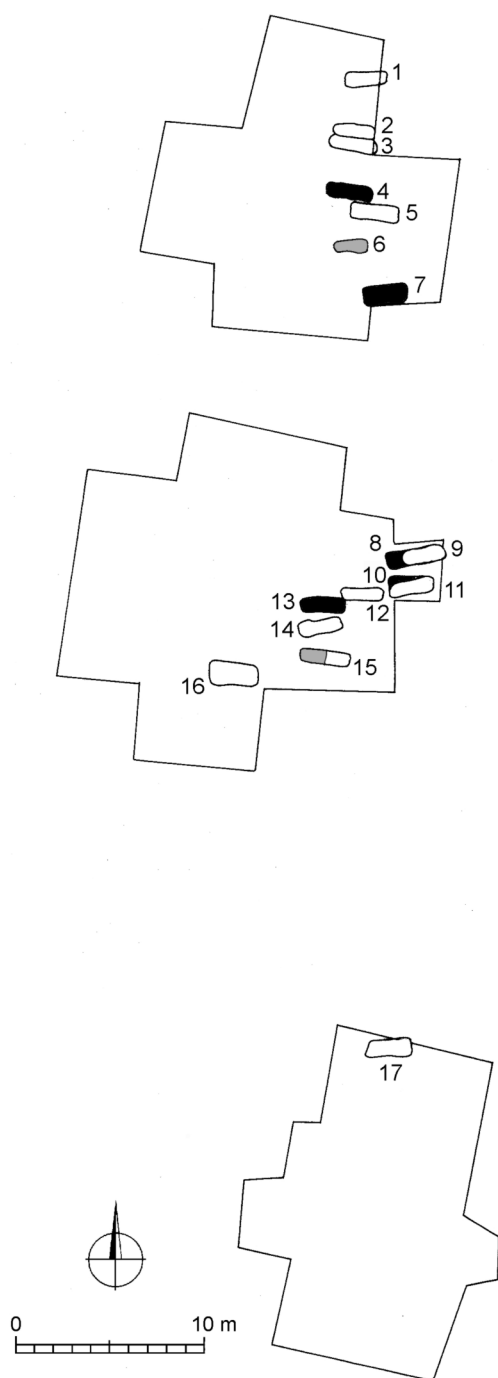

Obr. 7. Zbuzany, okr. Praha-západ. Schematický plán pohřebiště s rozlišením pohlaví jednotlivých pohřbených (bez výplně ženy, černá výplň muži, šedá výplň děti)

žlábků na úrovni chodidel a lebky, svědčící o podložení schránky dřevěnými trámky či poleny. Stejná úprava byla zjištěna i v hrobě č. 17, kde se ovšem dochovaly i výrazné části dřevěné schránky, dobře identifikované také na příčném profilu. Velká dřevěná plocha pod kostrou i stopy dřeva po jejích stranách byly dokumentovány také v hrobě č. 1. Výrazný dřevěný prvek byl konečně zachycen i v hrobě č. 5 – kromě dřeva podél kostry šlo především o prkno, které původně kostru překrývalo, bylo však jakoby odsunuto stranou.

Z dochovaných zbytků je samozřejmě obtížné jednoznačně definovat typ dřevěné úpravy. Za pozůstatky skutečné schránky lze snad (díky stopám na profilu) pokládat dřevo v hrobě č. 17, v ostatních případech by patrně bylo vhodné hovořit obecněji o obložení (k terminologii dřevěných úprav hrobových

Dodatečné pohřbení bez porušení pohřbu staršího dokládá dvojhrob č. 15, kdy nad kostru ženy byly uloženy ostatky asi pětiletého dítěte. Jistě lze v tomto případě uvažovat o úzkém příbuzenském vztahu, jakékoli podrobnější úvahy jsou ovšem bez dalších analýz neprokazatelné.

6.2. Hrobové jámy a vnitřní úprava hrobů

Jámy byly orientovány v podstatě přesně v západovýchodním směru, pouze velmi malá odchylka byla zaznamenána ve dvou případech. Východní část hrobu č. 3 jakoby mírně uhýbala k jihu – snad to lze vysvětlit hloubením jámy v těsné blízkosti hrobu č. 2, jemuž se tak část nové jámy trochu vyhnula. Mírná odchylka opačným směrem byla zaznamenána u hrobu č. 11 narušujícího hrob č. 10. Vysvětlení v tomto případě hledáme jen obtížně, jako ostatně u celé výše uvedené problematiky narušení dvou mužských hrobů č. 8 a 10 hroby ženskými.

Většina hrobových jam měla v podstatě shodný obdélný tvar se zaoblenými rohy, nutno ovšem podotknout, že obrysy jam byly zachyceny v hloubce pouhých 10–57 cm od povrchu skryté plochy, z čehož nutně vyplývá jisté zkreslení původní skutečnosti. Nejzaoblenější tvar má v podstatě nejúžší jáma hrobu č. 12, patrně nejmladšího v prozkoumané části pohřebiště. Všechny jámy byly hloubeny pro pohřeb jednoho jedince, v jediném dvojhrobě na lokalitě (hrob č. 15) byli zemřelí uloženi nad sebou a jáma se svými rozměry nijak zásadně od ostatních neliší, dokonce patří spíše k těm užším – ostatky malého dítěte byly tedy vloženy do hrobu matky (?), aniž by byl tento starší hrob obrysově narušen. Obecně jsou jámy na zbuzanském pohřebišti relativně úzké, délkou odpovídající tělu zemřelého, žádná není výrazně naddimenzovaná; jediná jáma, která se poněkud vymyká větší, více než metrovou šířkou, patří hrobě č. 16 bez zachycených lidských pozůstatků. V hrobě č. 4 bylo zachyceno stupňovité zahloubení, přičemž užší spodní část dokonce vykazovala i mírně odlišný charakter zásypu; snad jde o pozůstatek dřevěného obložení či schránky, i když vysvětlení je jistě více. Ostatní nevýrazné odchylky v podobě sklonu stěn a tvaru jam lze vysvětlit jejich individuálním hloubením.

Z vnitřních úprav zaujme především poměrně výrazné zastoupení dřevěných prvků. Stopy dřeva byly zachyceny ve 12 hrobech, výrazně vystupující struktury bylo možné identifikovat v pěti z nich (hr. č. 1, 5, 7, 13, 17). V hrobech č. 7 a 13 se sice přímé zbytky dřeva nenašly, utváření hrobové jámy ukazuje na existenci pravoúhlé schránky či obložení (podobně je tomu snad i u zmíněného hrobu č. 4). U hrobu č. 13 byly navíc ve dně zaregistrovány dva příčné

jam a schránek na pozůstatky podrobně Tomková 2005a, 163–172). Výrazné i méně výrazné stopy dřevěných úprav jsou víceméně rovnoměrně zastoupeny v celém zkoumaném úseku pohřebiště a týkají se jak mužských, tak ženských hrobů, stejně jako hrobů bez výbavy, i těch s alespoň sporadickým inventářem. Nelze samozřejmě vyloučit přítomnost dřeva i v oněch několika hrobech, kde se je při výzkumu zachytit nepodařilo; ostatně v hrobech č. 7 a 13 byla dřevěná konstrukce identifikována jen na základě negativních otisků.

Dřevěná úprava hrobové jámy je v raně středověkém období rozšířeným jevem, na zbuzanském pohřebišti možná překvapí velmi výrazné procentuální zastoupení takto upravených hrobů. Daný jev je ovšem nejspíše ovlivněn jak způsobem výzkumu, tak stavem dochování, a je tedy velmi obtížné z tohoto jevu cokoli významnějšího vyvozovat.

S výraznějším uplatněním kamenů při úpravě jámy jsme se u prozkoumaných hrobů nesetkali, místní sprašové podložní kameny při hloubení jam neposkytlo. Pouze dva hroby obsahovaly větší kameny. V hrobě č. 5 ležel kámen o maximálním rozměru necelých 20 cm na místě, které původně zaujímal lebka (jde o porušený hrob s odsunutou dřevěnou deskou). V hrobě č. 9, který porušil hrob 8, ležely dva kameny po stranách lebky a další vlevo od levé dolní končetiny. V obou případech lze jistě uvažovat o záměrném uložení poměrně výrazných kamenů. Podobně tomu ostatně bylo i na druhém zbuzanském pohřebišti, respektive ve dvou hrobech odkrytých v roce 1967 na opačné straně obce (obr. 1; 8). Kolem ženského pohřbu tam byly zjištěny čtyři velké kameny (dva u hlavy, dva u nohou), v dětském hrobě ležel velký plochý kámen vlevo od lebky (Skružný 1972b, 102, 105). Rovněž tato úprava v podobě několika větších kamenů kolem kostry patří k častým zjištěním na soudobých pohřebištích; na rozdíl od dřevěných úprav je ovšem její vysvětlení méně jednoznačné. Snad lze uvažovat o zatížení nějakého příkrovu z látky či kůže, vysvětlení by se však jistě dala nasbírat celá řada, a to včetně doplnění nezachyceného dřevěného obložení (Tomková 2005a, 171–172). „Kamenné obložení“ je zmiňováno i u části pohřebiště odkryté v 19. století (Pič 1909, 351).

6.3. Poloha koster a rozmístění hrobové výbavy

Až na jediný případ byli mrtví uloženi do jam hlavou k západu. Výjimku tvoří spodní pohřeb v dvojhrobu č. 15; zde pohřbená žena byla uložena hlavou k východu, zhruba pětileté dítě nad ní v orientaci opačné. Odchytky v podobě uložení zesnulého hlavou k východu nejsou na soudobých pohřebištích výjimečné, vysvětlení daného jevu je ovšem většinou pouze silně spekulativní. V našem případě mohlo jistou roli hrát právě uložení dvou těl do jedné jámy, což ovšem předpokládá současné úmrtí ženy a dítěte. Společnému pohřbení by ostatně mohla nasvědčovat i víceméně centrální poloha dětského skeletu nad kostrou ženy.

Všechny kostry ležely v natažené poloze na zádech, s rukama podél těla. Menší odchytky v uložení rukou jsou natolik nevýrazné, že není zřejmé, nakolik jim můžeme přiřkládát nějaký hlubší rituální význam – jde o hroby č. 5, 12 a 17, kdy je levá ruka mírně pokrčena a předloktí směřuje k podélné ose pohřbu, tedy do oblasti pánve. Podobně je tomu s polohou lebky, jejíž dislokace (včetně oddálení dolní čelisti) je bezesporu projevem tafonomických procesů – výraznější posuny mohou souviset s rozkladem těla v původně dutém prostoru (Černý 1995, 309–311). Přírozenými pochody lze snad vysvětlit i dislokaci kostí horní poloviny těla v hrobě č. 4, uvažovat tu lze jistě i o zásahu drobných hlodavců atd. Podobně by jistě bylo možné vysvětlit i dislokaci skeletu v hrobě č. 5, v tomto případě lze ovšem naše úvahy odvíjet i od dalších pozorování – konkrétně jde o posunutou dřevěnou desku, původně překrývající pohřeb.

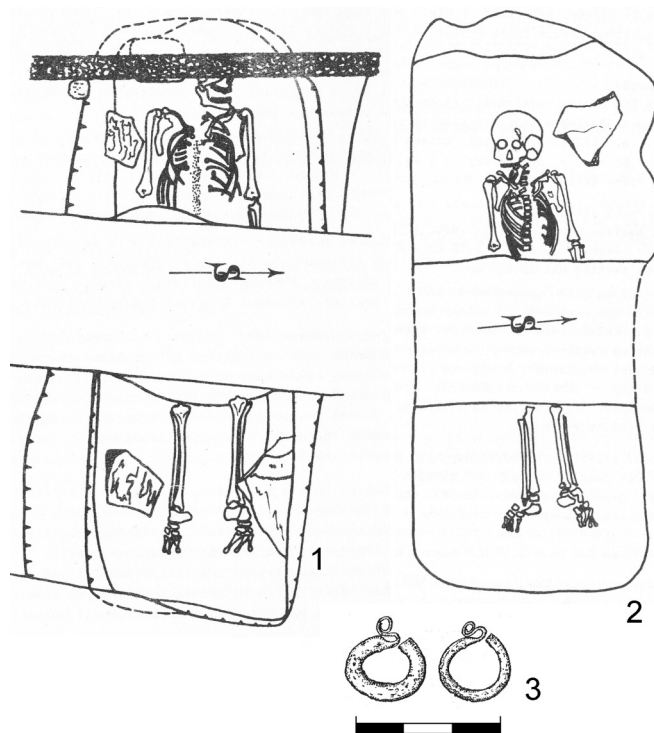

Obr. 8. Zbuzany, okr. Praha-západ. Dva raně středověké hroby odkryté v roce 1969 na severozápadním okraji obce. 1 – hrob č. 1 (žena), 2 – hrob č. 2 (dítě), 3 – záušnice ze ženského hrobu (1, 2 – podle Skružný 1972b; 3 – podle Sláma 1977)

Vzhledem k tomu, že odsunutím desky byla přemístěna pravá holenní kost, došlo k posunu už v době rozvolnění vazivových úponů. Rozbita tím byla i nádoba, stojící v nohách pohřbu. S jistými výhradami můžeme snad uvažovat o dodatečném otevření hrobu, s čímž by mohla korespondovat dislokace kostí horních končetin i přesunutí lebky a její „nahrazení“ kamenem. Vysvětlení v podobě vykradení hrobu, případně protivampyrického zásahu se jistě nabízejí. Na druhou stranu ovšem neznáme celkový vzhled dřevěné konstrukce a jistě nelze zcela vyloučit ani posunutí desky kupříkladu vyhnitím bočních partií obložení. Kámen přitom mohl být umístěn původně pod lebkou, eventuálně na svrchní dřevěné desce.

Zcela výjimečná poloha zemřelého byla zjištěna v roce 1883 v pravděpodobné východní části pohřebiště – zesnulá (hrob byl vybaven deseti záušnicemi) byla údajně pohřbena vsedě, „*jak se dle polohy lebky (v pánevi) a rozložení ostatních kostí dalo souditi*“ (Matiegka 1892, 117); jak bylo již ovšem výše řečeno, postrádáme bohužel k této části pohřebiště hodnověrnější údaje.

Rozložení hrobového inventáře odpovídá dobovým zvyklostem. Nádoby, původně jistě s potravou či tekutinami, stály v nohách hrobu; jednoznačně to platí o keramických hrncích v hrobech č. 5 a 13 a o vědru v hrobě č. 17, také hrnec v hrobové jámě bez zachycených pozůstatků (hrob č. 16) stál u východní, kratší stěny jámy. Svrchní, dětský pohřeb v dvojhrobu č. 15 obsahoval dvě nádoby postavené za sebou v podélné ose hrobu zhruba v prostoru dolních (nedochovaných) končetin. Pokud byly oba pohřby současné (viz výše) a šlo kupříkladu o matku a dítě, lze snad uvažovat o společných milodarech pro oba jedince, byť jde pochopitelně o spekulaci.

Všechny tři nalezené nože (hroby č. 4, 13, 17) ležely u levé ruky, respektive u pasu po levém boku zemřelého, v hrobě č. 17 v těsné blízkosti dvou pazourkových úštěpů, které lze snad považovat za součást křesací soupravy. Tentýž hrob obsahoval ještě hrot šípu mezi pravou pažní kostí a žebry. Rovněž šperky byly uloženy v místech odpovídajících jejich funkci: prsteny na prstech pravé ruky (hrob č. 6), korálky u lebky (hrob č. 15 – svrchní pohřeb) či na hrudi (hrob č. 11), záušnice po stranách lebky, v případě dětského hrobu č. 6 i s částí zachovaného koženého pásku/čelenky. Snad pouze k prstenům lze podotknout, že – ač umístěny na ruce dětské kostry – rozměrově odpovídají spíše vlastnictví dospělého jedince.

Uložení konkrétních předmětů podle zjištěného pohlaví pohřbených vykazuje pouze dvě výrazné odchylky. Šíp jako evidentní zbraň ležel v ženském hrobě č. 17, ještě podstatnější výjimku pak tvoří záušnice u lebky mužského skeletu v hrobě č. 8 (přesná poloha předmětu ovšem nebyla při výzkumu dokumentována). Otázkou je, zda lze vysvětlení hledat například v tom, že šlo o hrob druhotně porušený ženským pohřbem č. 9. Ostatní šperky ležely v ženských, především však v obou dětských (předpokládáme, že dívčích) hrobech.

7. HROBOVÁ VÝBAVA A DATOVÁNÍ POHŘEBIŠTĚ

Odkryté hroby obsahovaly běžnou výbavu závěru středohradištního a počátku mladohradištního období. Výbava byla ovšem poměrně sporadická, v šesti hrobech nebyl identifikován žádný inventář, většina ostatních hrobů obsahovala jeden či dva předměty. Nejbohatší se jevily oba dětské hroby (hrob č. 6, svrchní pohřeb v hrobě č. 15), především zastoupením drobného šperku.

Pět hrobů obsahovalo nádobu či nádoby, nejspíš jako obal na potravinový milodar – jeden hrob vědro a čtyři hroby nádoby keramické. Z vědra v hrobě č. 17 se dochovalo pouze silně zkorodované ucho a o nádobě nelze říci nic, snad až na průměr okraje odvozený z rozpětí ucha. Rozměr téměř 20 cm ukazuje na poměrně velkou nádobu. Kov je ve velmi špatném stavu a je tedy otázkou, zda šlo o vědro dřevěné opatřené pouze kovovým uchem, nebo zda se ostatní kování vědra nedochovalo.

Ze čtyř hrobů (č. 5, 13, 15, 16) bylo získáno celkem pět víceméně kompletně dochovaných keramických hrnců. Velikostně, keramickou hmotou, morfologií i výzdobou se z nich zčásti vymyká jen větší hrnec s plasticky členěným podhrdlím a výrazně vykloněným okrajem z prázdného hrobu č. 16 (obr. 26:1); hrnec je opatřen dvěma protilehlými dvojicemi reparačních otvorů. Ostatní nádoby jsou spíše menší. Rozmanitost výzdoby (od hřebenových vlnic po šroubovici), okrajů (límcovité, náznak kalichovité profilace) i dalších prvků (značky i otisky osy) může sice ukazovat na jistý chronologický rozptyl, zároveň ovšem nelze vyloučit ani víceméně současnou existenci všech nalezených nádob v živé kultuře běžné raně středověké vesnice. Navzájem se v tomto ohledu ostatně odlišují i obě nádoby současně uložené v hrobě č. 15. Celkově jde o běžnou stolní keramiku, typickou zhruba pro první polovinu 10. století, i když zařazení většího hrnce z hrobu 16 do poslední třetiny 9. století nelze vyloučit. Nejmladším morfologickým prvkem je pak náznak kalichovité profilace okraje u nádoby z hrobu 5 (obr. 13:1).

Tři silně zkorodované nože, jeden drobný a dva větší (obr. 11:1; 22:1; 28:4), neposkytují žádnou chronologickou oporu. Jen se znovu ukazuje, že velikost těchto předmětů není závislá na pohlaví a vě-

ku zemřelého, a jde tedy spíše o obecnou přítomnost tohoto předmětu v hrobě (cf. např. *Motyková – Lutovský 2010*, 381) – drobný nožík ležel u boku starého muže z hrobu č. 13, větší nože byly nalezeny v hrobech ženy (hrob č. 17) a pravděpodobně muže z hrobu č. 4. Nutno podotknout, že celkové zastoupení nožů je ve zkoumané části zbuzanského pohřebiště poměrně nízké.

Rovněž hrot šípu s tulejkou a křídélky z hrobu č. 17 (*obr. 28:1*) patří k nejběžnějšímu a tudíž chronologicky jen velmi široce zařaditelnému typu těchto zbraní, pozoruhodné – a v prostředí českých středů a mladohradištních pohřebišť v zásadě výjimečné – je tu pouze jeho umístění v ženském hrobě.

Nejpočetněji jsou na pohřebišti ve Zbuzanech zachyceny drobné šperky, ani v tomto případě ovšem nejde o nijak výrazné zastoupení. Deset skleněných korálků u dětského pohřbu v hrobě č. 15 a jeden v hrobě č. 11 představují běžné, víceméně nevýrazné typy vyplňující po chronologické stránce minimálně celé 10. století. Zastoupeny jsou především jednoduché segmentované perličky (*obr. 25:1–5, 7–9*), přesnější zařazení ovšem nedovolují ani tři jen o málo větší modré korálky (*obr. 18:1; 25:6, 10*). Podstatnější závěry neumožňují pak pochopitelně ani dva prosté bronzové prstýnky stočené z plechového pásku (*obr. 14:1, 2*).

V pěti hrobech (č. 3, 6, 8, 12, 15) byly nalezeny záušnice, v dalším (č. 11) byla rovněž drobná drátěná ozdoba hlavy, která se však rozpadla a nepodařilo se jí vyzvednout. Rozpadlá záušnice z tenkého drátu nejasných rozměrů i zakončení se našla také v dětském hrobě č. 15, z jistých podrobností je ale dochován jen uzlík z drátku (*obr. 25:11*). Záušnice z tenkého drátku byla zastoupena i v nejpočetnějším nálezů jedenácti záušnic v dětském hrobě č. 6, většinou ovšem vinutých již z drátu silnějšího a – pokud je dochováno – i s šířeji roztepaným esovitým zakončením. Jde o poměrně drobné záušnice s průměrem kolem 15 mm. Jen o málo větší je pak záušnice (s odlomeným zakončením) z mužského (?) hrobu č. 8. Poměrně výraznou odchylku co do rozměrů představují dvě záušnice z hrobu č. 12 o průměru téměř 25 mm, vinuté ze silného drátu plátovaného stříbrem (*obr. 20:1, 2*). Zatímco u uvedených menších záušnic lze uvažovat o dataci do 10. století (u tenkého drátěného šperku spíše do jeho první poloviny), posledně zmíněné šperky ukazují až na století následující (k vývoji záušnic v českém prostředí naposledy *Tomková 2005b*, 260–275; *Štefan 2010*; *Tomková 2011*).

Závěrem analýzy hrobového inventáře můžeme konstatovat, že většinu prozkoumaných hrobů lze zařadit jednoznačně do 10. století, s počátkem patrně v jeho druhé třetině. Jestliže jsme výše upozornili na dva hroby, které jakoby nekorespondují s průběhem severojižních řad, jde zároveň o hroby, které se z uvedeného intervalu do jisté míry vydělují. Hrob č. 16 by velmi opatrně bylo možné na základě keramiky klást ještě na konec 9. či počátek 10. století, absence kostry ovšem musí nabádat k vyšší opatrnosti jak ohledně interpretace, tak co do datování. Hrob č. 12 vybavený většími plátovanými záušnicemi náleží pravděpodobně až do století jedenáctého. Znovu je však třeba upozornit, že máme k dispozici pouze malou část pohřebiště neznámé velikosti, což pokusy o datování může jistě zkreslovat.

Byť byla v literatuře naznačena možná souvislost obou zbuzanských pohřebišť s hradištěm v poloze „Škrábek“ v nedaleké Choteči (*Skružný 1972b*, 106), považujeme tuto možnost – už vzhledem ke spíše pravěkému stáří chotečského hradiště (např. *Sláma 1988*, 23) – za vysoce nepravděpodobnou. Spolu s poměrně značným počtem soudobých nekropolí v širokém okolí (cf. především *Sláma 1977*; *Lutovský 2005*) lze rozkvět námi zkoumané zbuzanské nekropole spojovat s rostoucím zalidněním širšího zázemí centrálního českého hradu. Na tržištích v pražské oblasti můžeme pak jistě hledat i původ drobného šperku nalezeného ve Zbuzanech.

8. ZÁVĚR

Archeologický výzkum v roce 2007 ve Zbuzanech odkryl 17 raně středověkých hrobů, včetně jednoho hrobu bez lidských pozůstatků a jednoho dvojhrobu. Převážně šlo o hroby žen (10), mužské (5) a dětské (2) pohřby byly v menšině. Z početního zastoupení nejen pohlaví zemřelých, ale ani variant vnitřních úprav hrobů či jejich výbavy nelze dělat zásadní závěry, protože hroby byly odkryty na třech vzájemně izolovaných plochách pro výstavbu rodinných domů a původní rozsah pohřebiště není možné odhadnout. Z rozložení hrobů i jejich absence na jiných zkoumaných parcelách lze usuzovat, že byl odkryt jihozápadní okraj většího pohřebiště. Jde patrně o další část pohřebiště, jehož prvních 26 až 27 hrobů bylo – bez zaznamenání podrobnějších údajů – odkryto už v roce 1883. Nově odkryté hroby byly uspořádány do jedné až dvou řad severojižního směru, jámy byly shodně orientované a měly obdobný tvar. Ve dvou případech došlo k porušení původního hrobu hrobem novým – šlo přitom o narušení výrazné, původní (mužský) hrob byl při hloubení nového (ženského) hrobu vždy z velké části zničen. Hroby přitom jistě byly na povrchu zřetelně označovány, o čemž svědčí jejich vzájemné uspořádání. Ve většině hrobů byly zachyceny pozůstatky dřevěných úprav, minimálně v pěti případech lze uvažovat o schrán-

kách či alespoň výrazném obložení dřevem. Až na jediný případ byli mrtví uloženi do jam hlavou k západu. Výjimku tvoří spodní pohřeb v dvojhrobu č. 15: pohřbená žena byla uložena hlavou k východu, dítě nad ní v orientaci opačné. Na základě poměrně sporadického inventáře (především keramika, esovitě záušnice, skleněné korálky) lze většinu objevených hrobů datovat do 10. století, výraznější výjimku tvoří pouze hrob č. 12; záušnice v něm nalezené můžeme klást nejdříve až na počátek 11. století. Spolu s početnými soudobými pohřebišti v okolí lze i zbuzanské pohřebiště dávat do souvislosti s rostoucím zalidněním širšího zázemí raně středověké Prahy.

LITERATURA

- Benková, I. 2000: Zbuzany, okr. Praha-západ, Výzkumy v Čechách 1998, 235.
- Blažek, O. 1969: Hřbitov z doby stěhování národů ve Zbuzanech, Zpravodaj středočeské vlastivědy a kronikářství 1, 165–168.
- Březinová, H. – Turek, J. 1999: Šňůrové a raně středověké pohřebiště v severním předpolí Pražského hradu – archeologický výzkum v Lumbeho zahradě, Archeologické rozhledy 51, 653–687.
- Černý, V. 1995: Význam tafonomických procesů při studiu pohřebního ritu, Archeologické rozhledy 47, 301–313.
- Kubálek, P. 2012: Základní antropologické zpracování raně středověkých pohřbů ze Zbuzan, okr. Praha-západ, Archeologie ve středních Čechách 16, 363–385.
- Lutovský, M. 2005: Praha slovanská. Raný středověk (druhá polovina 6. století až 10. století). In: M. Lutovský – L. Smejtek a kol., Pravěká Praha. Praha, 842–945.
- Matiegka, J. 1892: Hroby se skrčenými kostrami v Čechách, Český lid 1, 41–46, 109–118, 221–228.
- Motyková, K. – Lutovský, M. 2010: Raně středověké pohřebiště v areálu Hradiště nad Závistí (k. ú. Lhota, okr. Praha-západ), Archeologie ve středních Čechách 14, 355–420.
- Píť, J. L. 1909: Starožitnosti země České III.1. Čechy za doby knížecí. Praha
- Profantová, N. a kol. v tisku: Klecany. Raně středověká pohřebiště. Praha.
- Skružný, L. 1972a: Zbuzany, okr. Praha-západ, Výzkumy v Čechách 1969, 190–191.
- Skružný, L. 1972b: Záchraný archeologický výzkum slovanských hrobů ve Zbuzanech (okr. Praha-západ), Zpravodaj středočeské vlastivědy a kronikářství 4, 100–111.
- Sláma, J. 1977: Mittelböhmen im frühen Mittelalter I. Katalog der Grabfunde. Praehistorica 5. Praha.
- Sláma, J. 1988: Střední Čechy v raném středověku. III. Archeologie o počátcích přemyslovského státu. Praehistorica 14. Praha.
- Smejtek, L. 2007: Zbuzany, okr. Praha-západ, Výzkumy v Čechách 2004, 278–279.
- Štefan, I. 2010: Příspěvek k chronologii a výpovědním možnostem esovitých záušnic, Studia mediaevalia Pragensia 9, 171–205.
- Tomková, K. 2005a: Pohřební ritus na Pražském hradě a jeho předpolích ve středověku a novověku – charakteristika a vývoj. In: K. Tomková (ed.), Pohřbívání na Pražském hradě a jeho předpolích. I.1. Castrum Pragense 7. Praha, 159–196.
- Tomková, K. 2005b: Hmotná kultura raně středověkých pohřebišť Pražského hradu a jeho předpolí. In: K. Tomková (ed.), Pohřbívání na Pražském hradě a jeho předpolích. I.1. Castrum Pragense 7. Praha, 217–304.
- Tomková, K. 2011: Der Kulturwandel des 10. Jahrhunderts in Böhmen aus archäologischer Sicht. In: F. Biermann – T. Kersting – A. Klammt (Hrsg.), Der Wandel um 1000. Beiträge zur Ur- und Frühgeschichte Mitteleuropas 60. Langenweissbach, 199–208.

DAS FRÜHMITTELALTERLICHE GRÄBERFELD IN ZBUZANY, BEZ. PRAG-WEST

Die archäologische Untersuchung im Jahre 2007 in Zbuzany brachte 17 frühmittelalterliche Gräber einschließlich eines Grabes ohne die Menschenüberresten (Grab Nr. 16) und eines Doppelgrabes (Grab Nr. 15). Es handelte sich meistens um zehn Frauenbestattungen, dann um fünf Männerbestattungen und nur zwei Kinderbestattungen. Aus der Anzahl der Vertretung des Geschlechtes von den Toten sowie von den Varianten der inneren Herrichtung der Gräber oder ihrer Ausstattung folgen keine grundsätzlichen Schlüsse, da die Gräber auf drei gemeinsam isolierten Lagen für den Aufbau der Familienhäuser enthüllt wurden und der ursprüngliche Umfang des Gräberfeldes nicht abgeschätzt werden konnte.

Aus der Verteilung der Gräber sowie aus ihrer Absenz auf anderen untersuchten Parzellen kann es vorausgesetzt werden, dass der südwestliche Rand des grösseren Gräberfeldes freigelegt wurde. Es handelt sich vermutlich um den weiten Teil des Gräberfeldes, dessen erste sechsundzwanzig Gräber – ohne Notierung der mehr ausführlichen Angaben – schon im Jahre 1883 freigelegt wurden. Die neu entdeckten Gräber wurden in eine oder zwei Reihen in der nordsüdlichen Richtung geordnet. Die Gruben hatten die gleiche Orientierung (O–W) und die ähnliche Form. In zwei Fällen wurde das ursprüngliche Grab durch das neue Grab zerstört, wobei es sich um die ausdrucksvolle Zerstörung handelte. Das ursprüngliche Grab wurde bei der Aushebung des neuen Grabes immer größtenteils vernichtet. Die Gräber wurden bestimmt auf der Oberfläche deutlich bezeichnet. Davon zeugt ihre gemeinsame Anordnung. Fast in allen Gräbern wurden die Reste von den Holzherrichtungen festgestellt. Minimal in fünf Fällen kommen offenbar die Kästen oder mindestens die Holzumlegungen vor. Ausser einem Fall lagen die Toten in den Gruben mit dem Kopf zum Westen. Die Ausnahme bildet das untere Begräbnis in dem Doppelgrab Nr. 15. Die beerdigte Frau hatte den Kopf zum Osten und das über ihr liegende Kind hatte die umgekehrte Orientierung. Auf dem Grunde des relativ sporadischen Inventars (vorwiegend Keramik, S-förmige Schläfenringe, Glasperlen) kann die Mehrheit von den entdeckten Gräbern in 10. Jahrhundert datiert werden. Die mehr ausdrucksvolle Ausnahme bildet das Grab Nr. 12, da die Schläfenringe in seinem Inhalt eher in den Anfang des 11. Jahrhunderts datiert werden können. Miteinander mit den zahlreichen gleichzeitigen Gräberfeldern in der Umgebung kann das Gräberfeld in Zbuzany mit der wachsenden Bevölkerung des breiteren Umfelds von Prag im Frühmittelalter zusammenhängen.

Abb. 1. Zbuzany. Die Lage des untersuchten Gräberfeldes (1) und der im Jahre 1969 aufgedeckten Gräber (2). Auf dem Luftbild rechts unten ist schematisch die Lage von drei Parzellen mit dem Vorkommen der frühmittelalterlichen Gräber abgebildet

Abb. 2. Zbuzany. a – die Pläne der untersuchten Flächen mit den abgebildeten freigelegten Objekten; b – der Plan des Gräberfeldes mit den unnummerierten Objekten-Gräbern

Abb. 3. Zbuzany. Die frühmittelalterlichen Gräber auf der Parzelle 149/33

Abb. 4. Zbuzany. Die frühmittelalterlichen Gräber und die urgeschichtlichen Objekte auf der Parzelle 149/35

Abb. 5. Zbuzany. Das frühmittelalterliche Grab auf der Parzelle 149/39

Abb. 6. Zbuzany. Die Gräber 2 und 3

Abb. 7. Zbuzany. Der schematische Plan des Gräberfeldes mit der Differenzierung des Geschlechtes von den Toten (Frauen – ohne Verfüllung, Männer – schwarz, Kinder – grau)

Abb. 8. Zbuzany. Zwei frühmittelalterliche Gräber, die im Jahre 1969 am nordwestlichen Rand der Gemeinde freigelegt wurden. 1 – das Grab Nr. 1 (Frau), 2 – das Grab Nr. 2 (Kind), 3 – die Schläfenringe aus dem Frauengrab

Abb. 9–28. Zbuzany. Die Grundrisse und die Profile von den Gräbern, die Fotodokumentation und die Funde

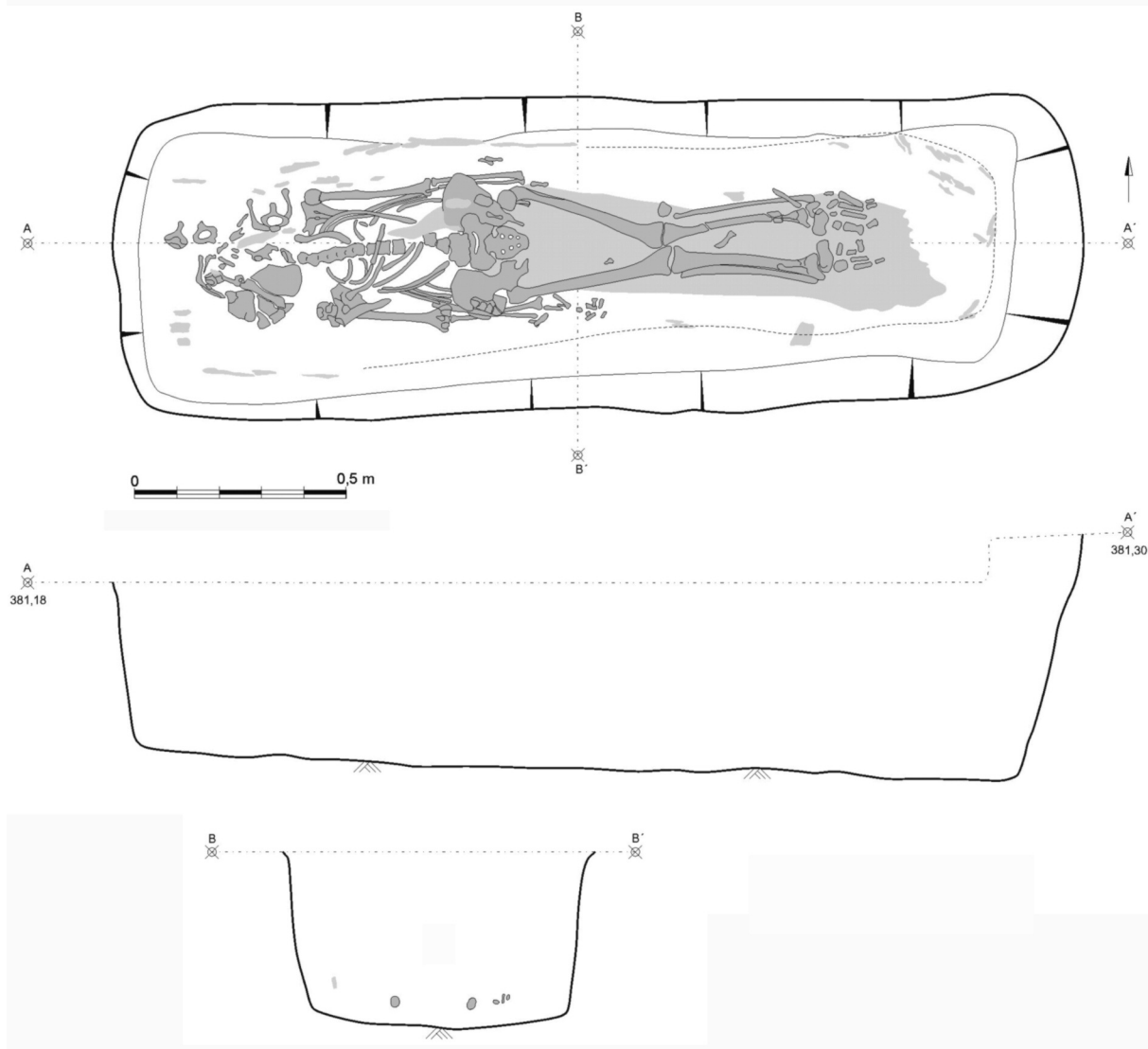

Obr. 9. Zbuzany, okr. Praha-západ. Hrob 1: půdorys, profily, fotodokumentace

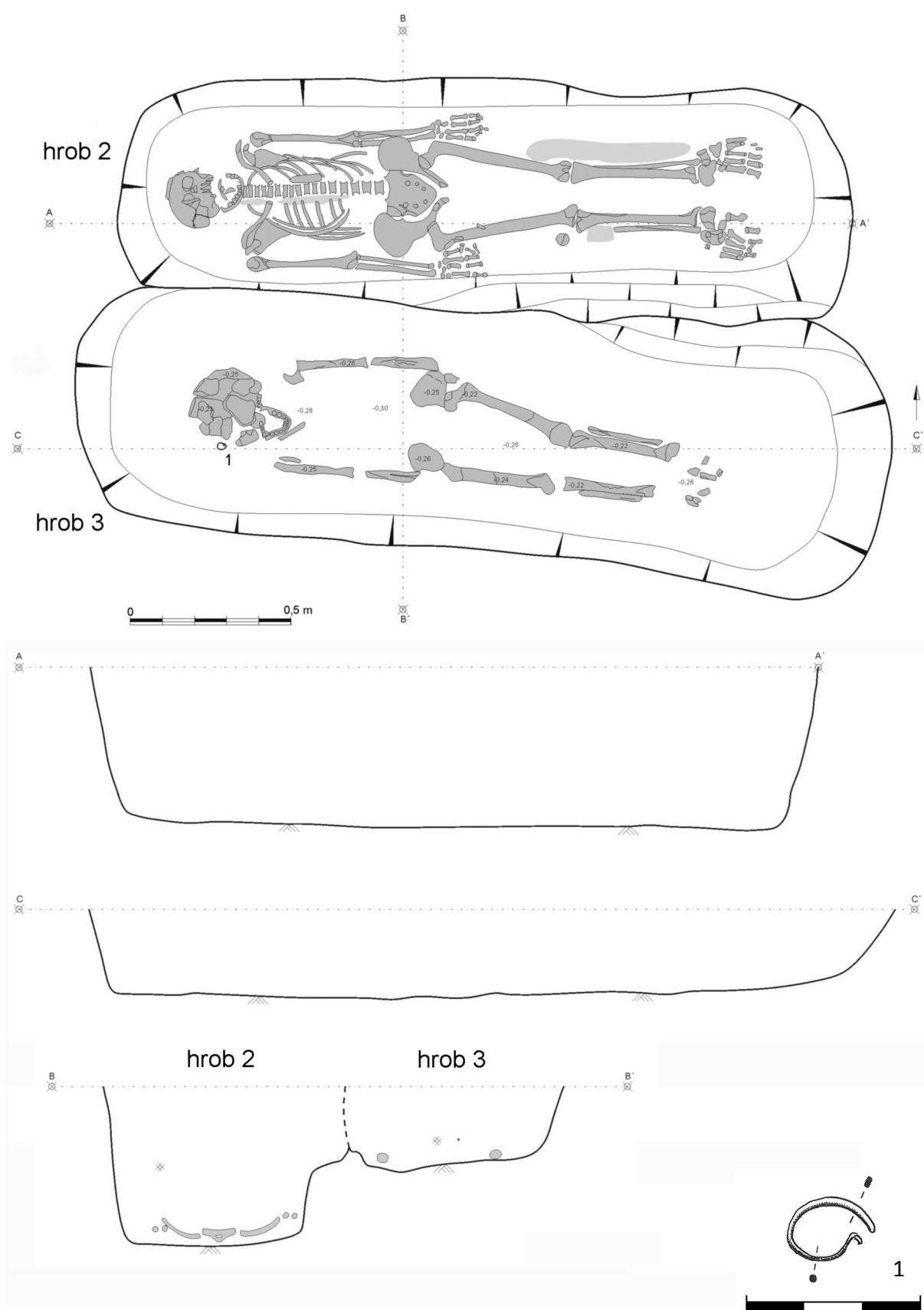

Obr. 10. Zbuzany, okr. Praha-západ. Hroby 2 a 3: půdorys a profily; 1 – záušnice z hrobu 3

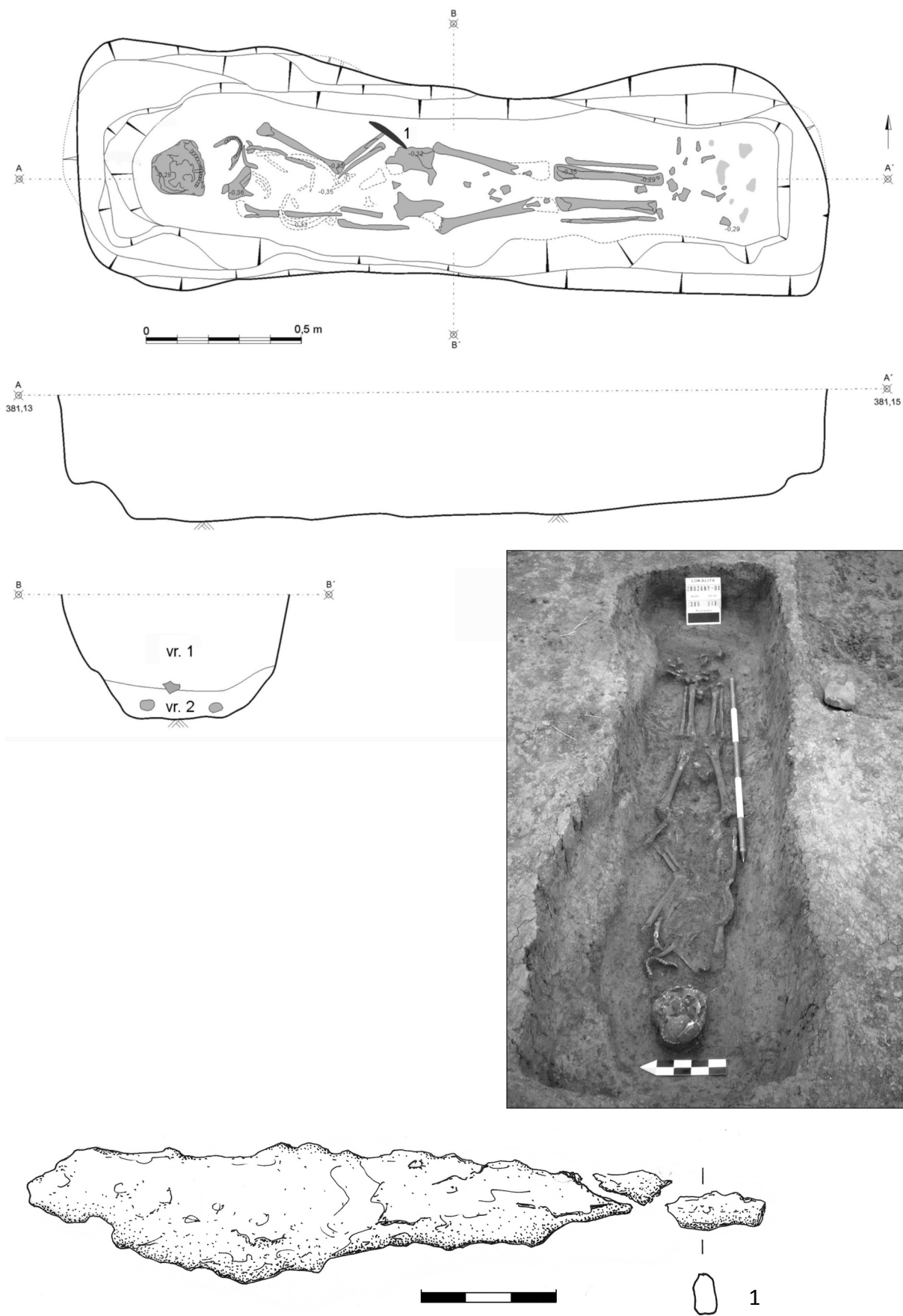

Obr. 11. Zbuzany, okr. Praha-západ. Hrob 4: půdorys, profily, fotodokumentace; 1 – nůž

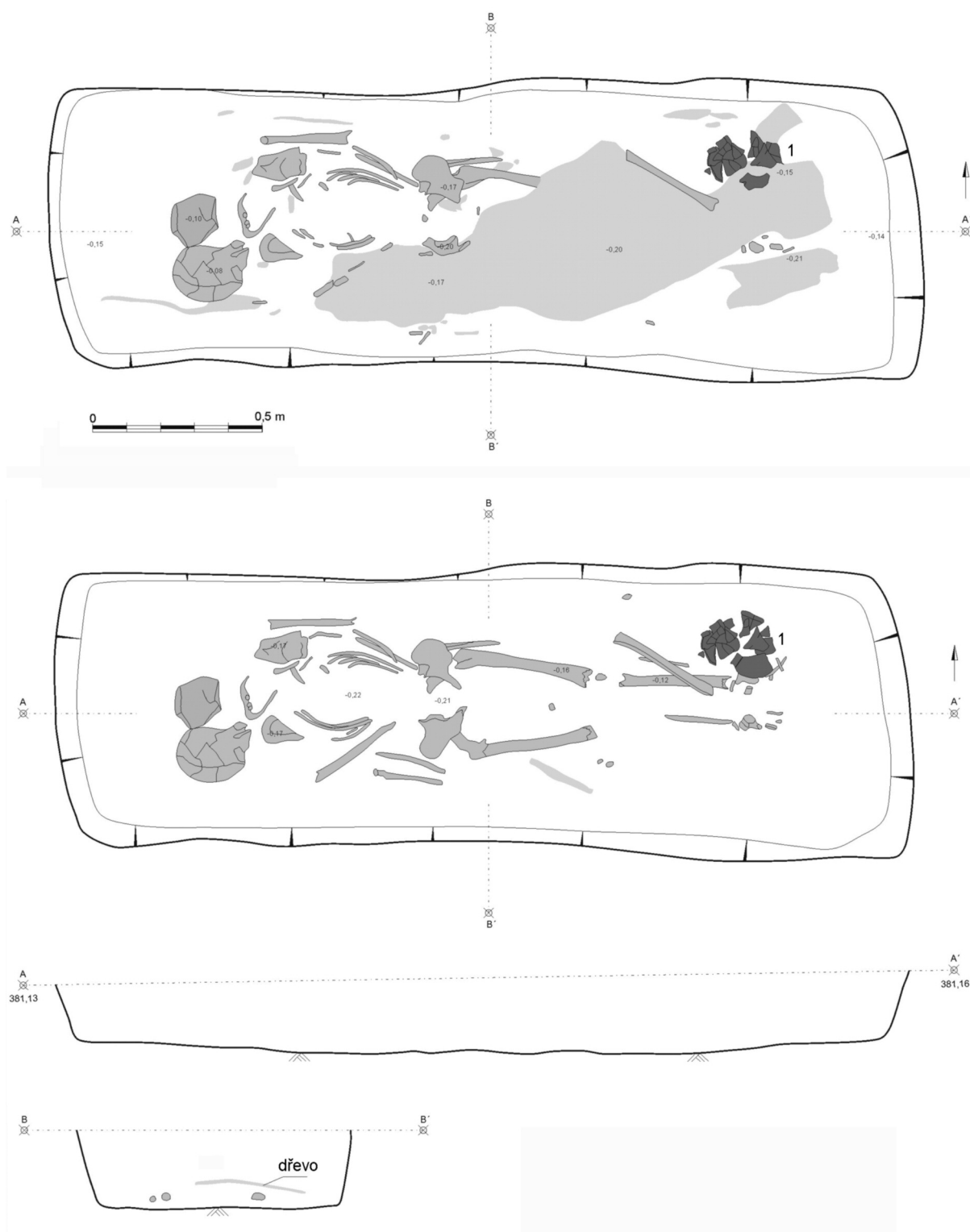

Obr. 12. Zbuzany, okr. Praha-západ. Hrob 5: půdorys a profily

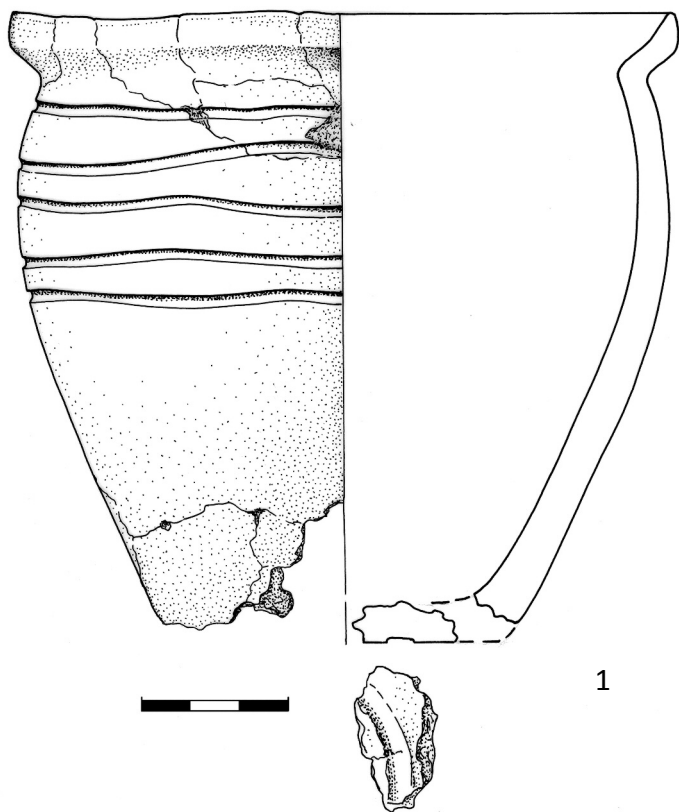

Obr. 13. Zbuzany, okr. Praha-západ. Hrob 5: fotodokumentace; 1 – keramická nádoba

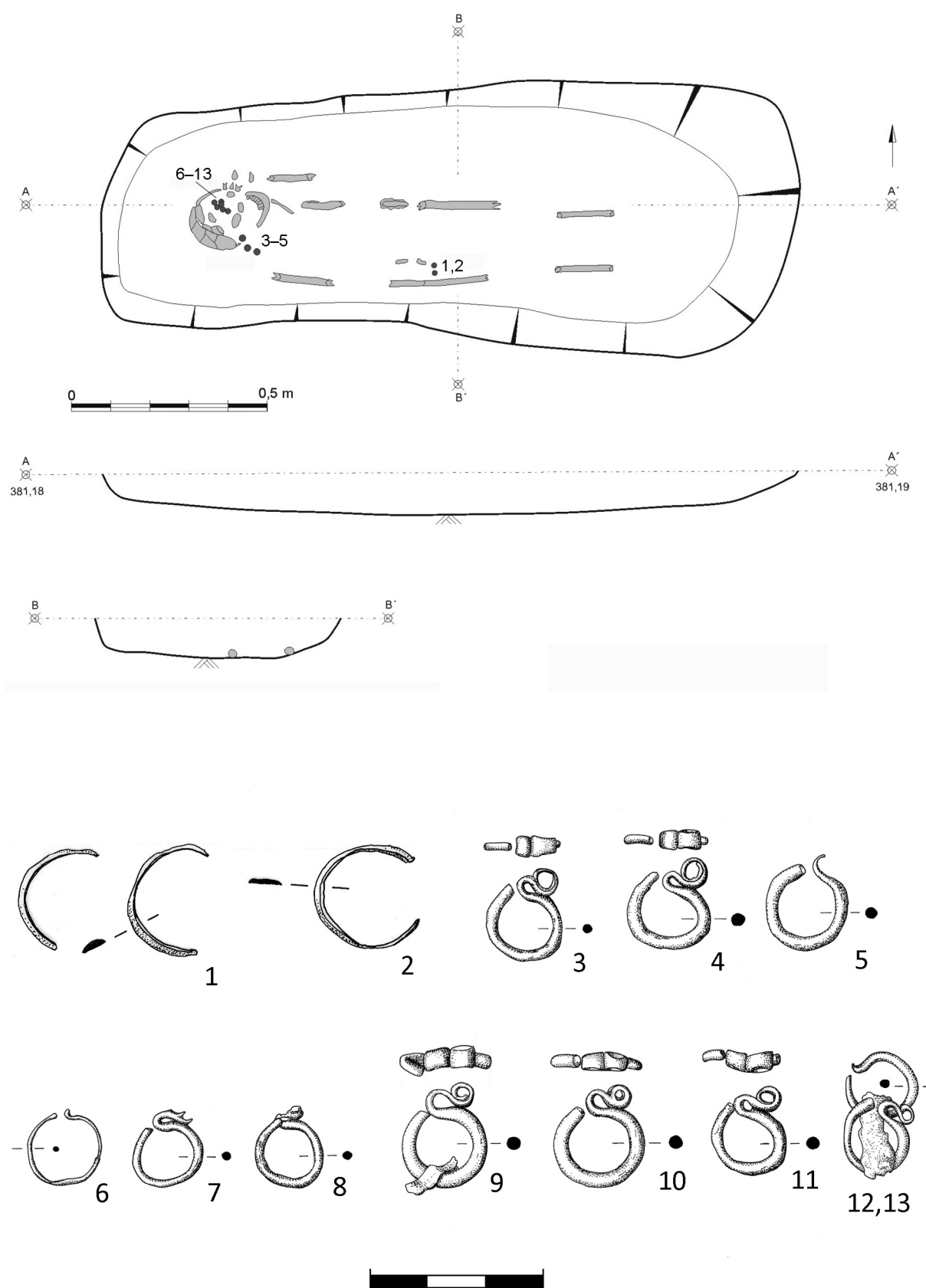

Obr. 14. Zbuzany, okr. Praha-západ. Hrob 6: půdorys a profily; 1, 2 – prsteny, 3–13 – záušnice

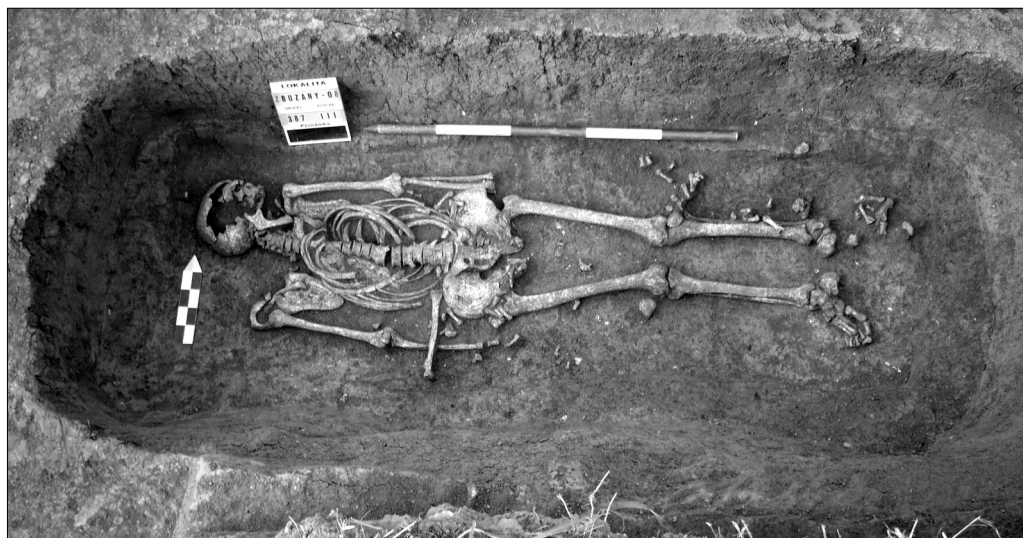
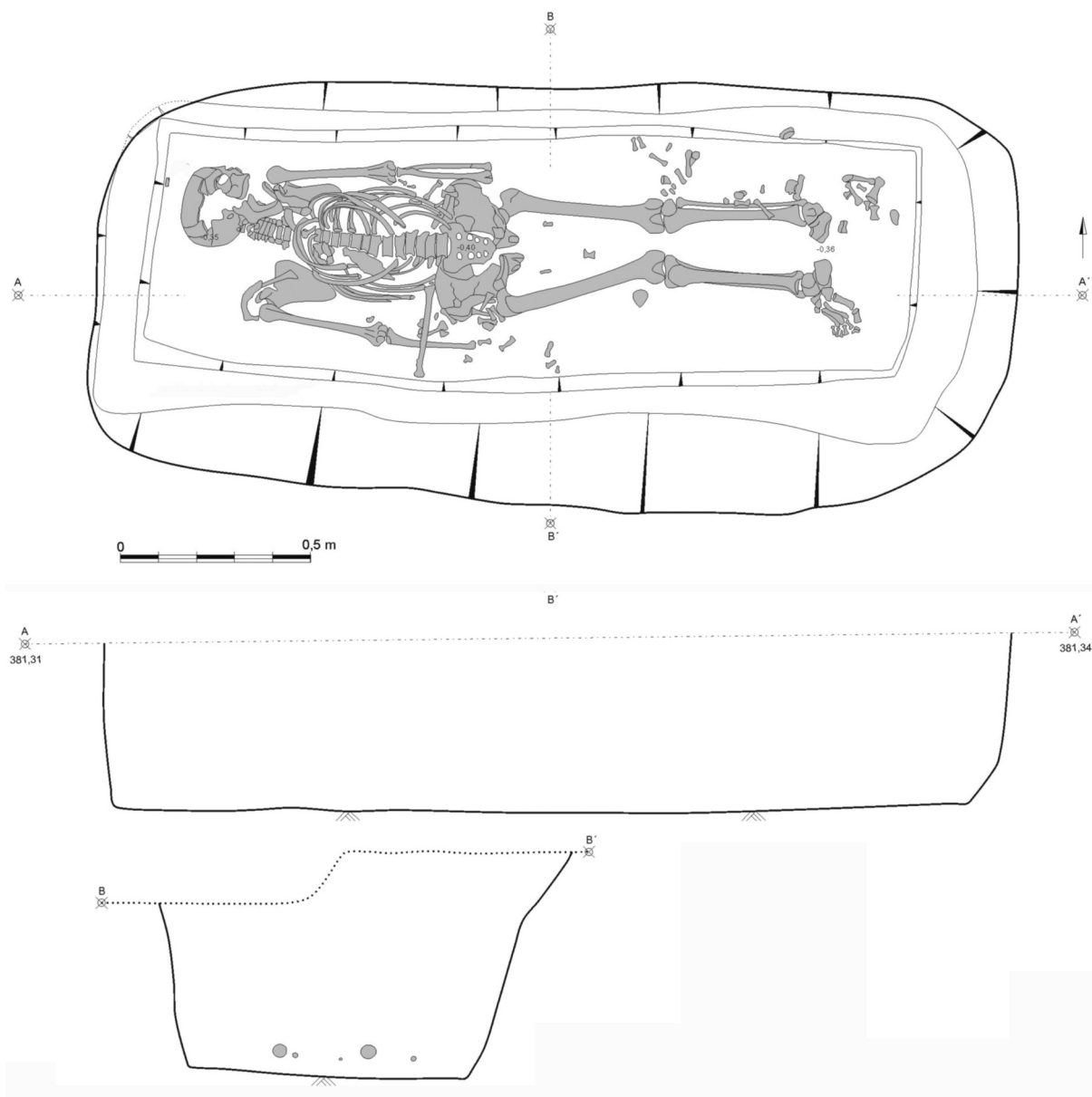

Obr. 15. Zbuzany, okr. Praha-západ. Hrob 7: půdorys a profily, fotodokumentace

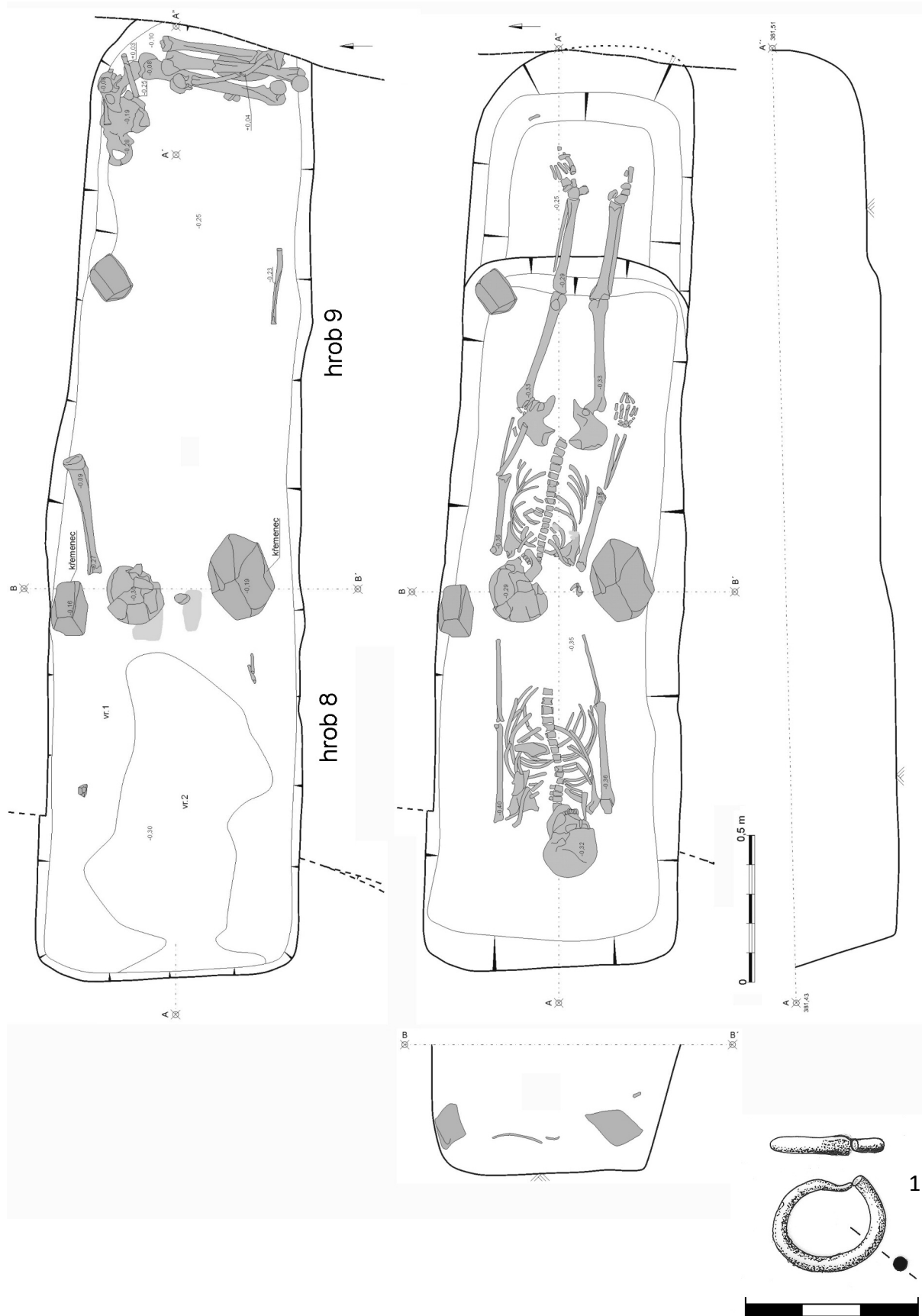

Obr. 16. Zbuzany, okr. Praha-západ. Hroby 8 a 9: půdorysy (svrchní a spodní úroveň) a profily; 1 – záušnice

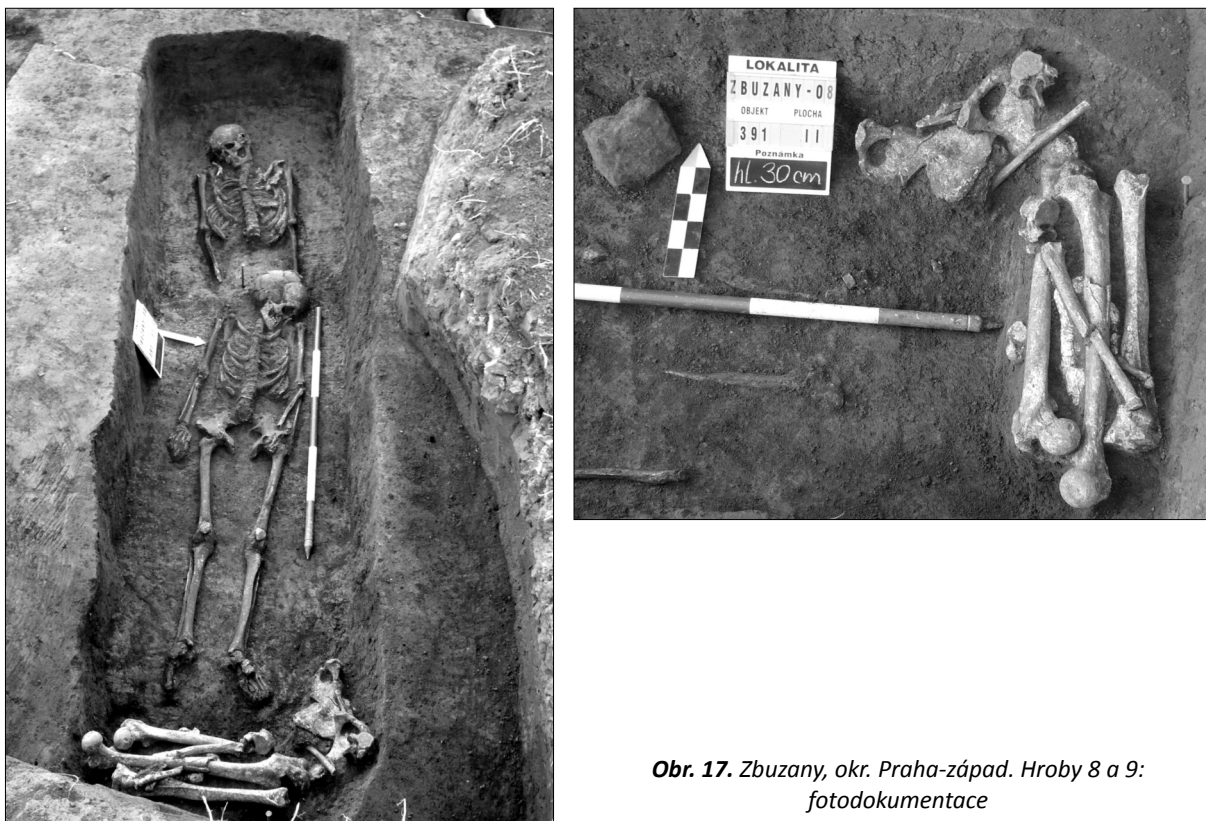

Obr. 17. Zbuzany, okr. Praha-západ. Hroby 8 a 9: fotodokumentace

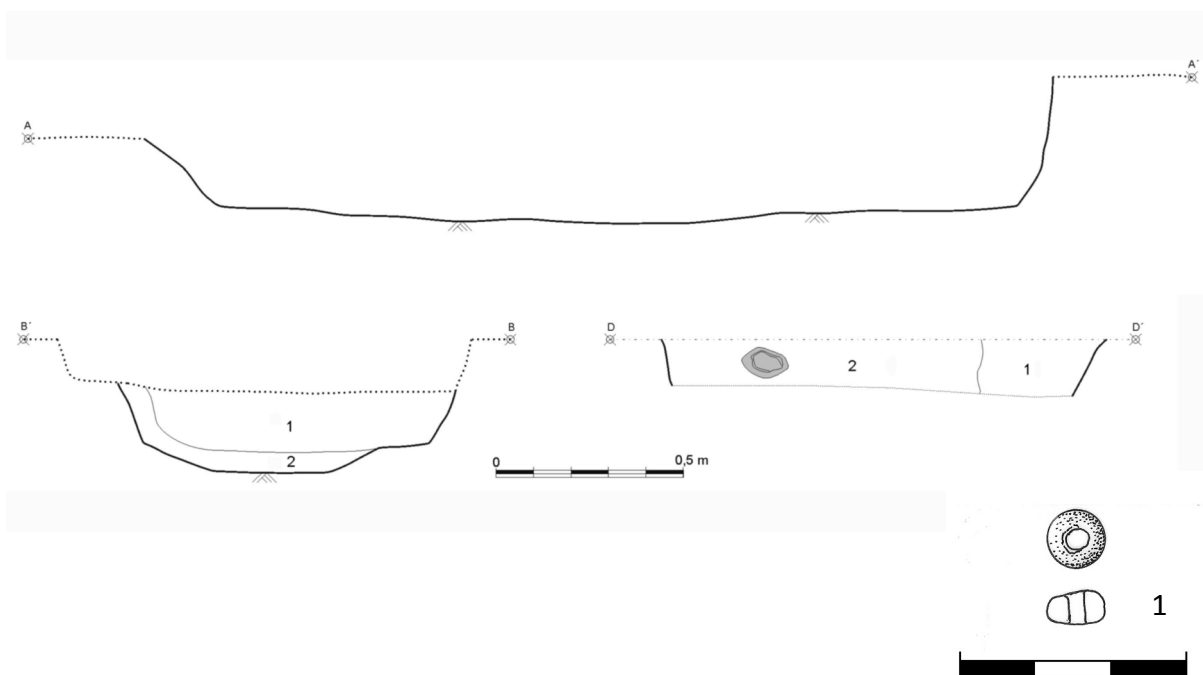

Obr. 18. Zbuzany, okr. Praha-západ. Hroby 10 a 11: profily; 1 – korálek

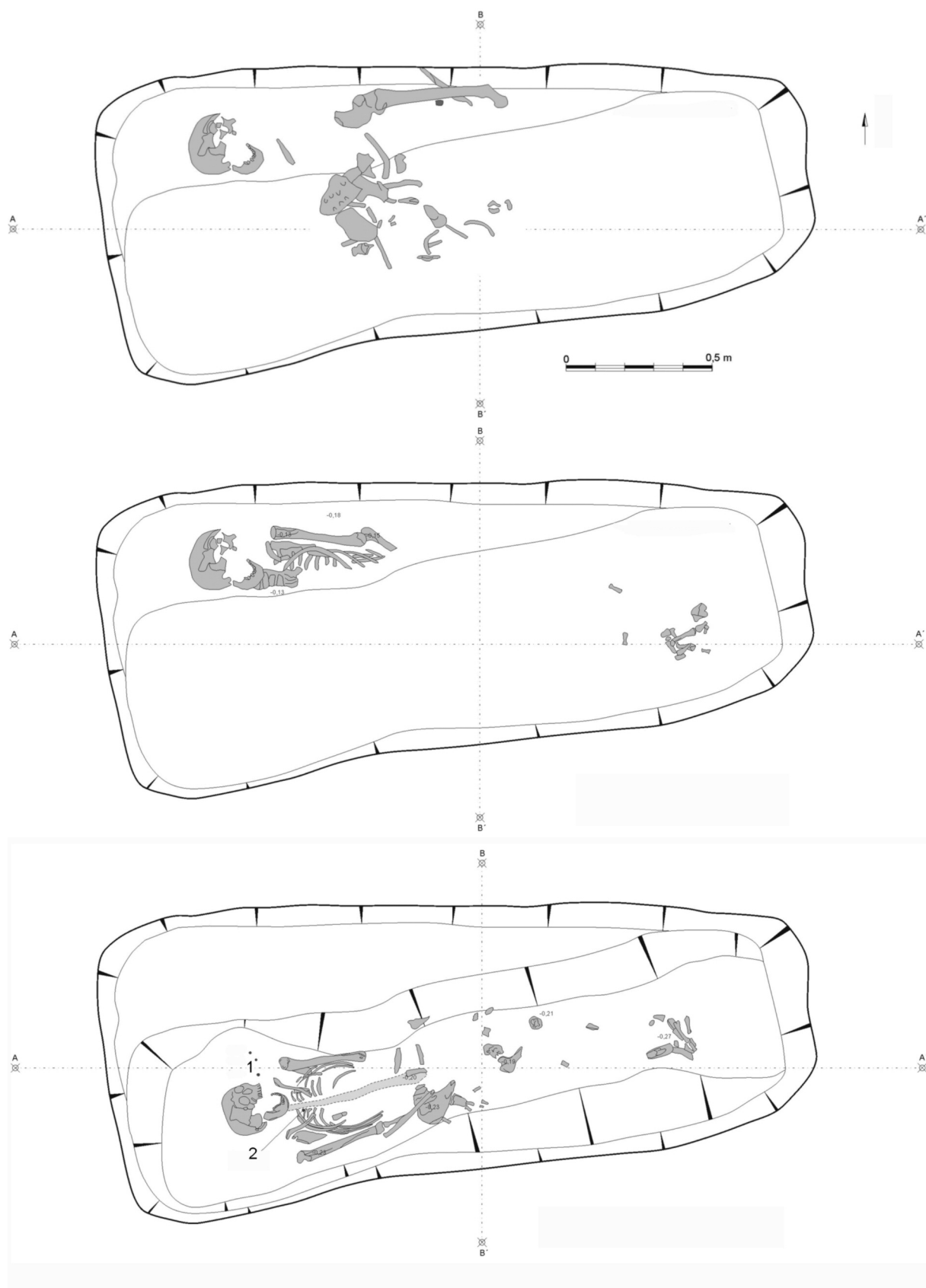

Obr. 19. Zbuzany, okr. Praha-západ. Hroby 10 a 11: půdorysy tří úrovní odkryvu

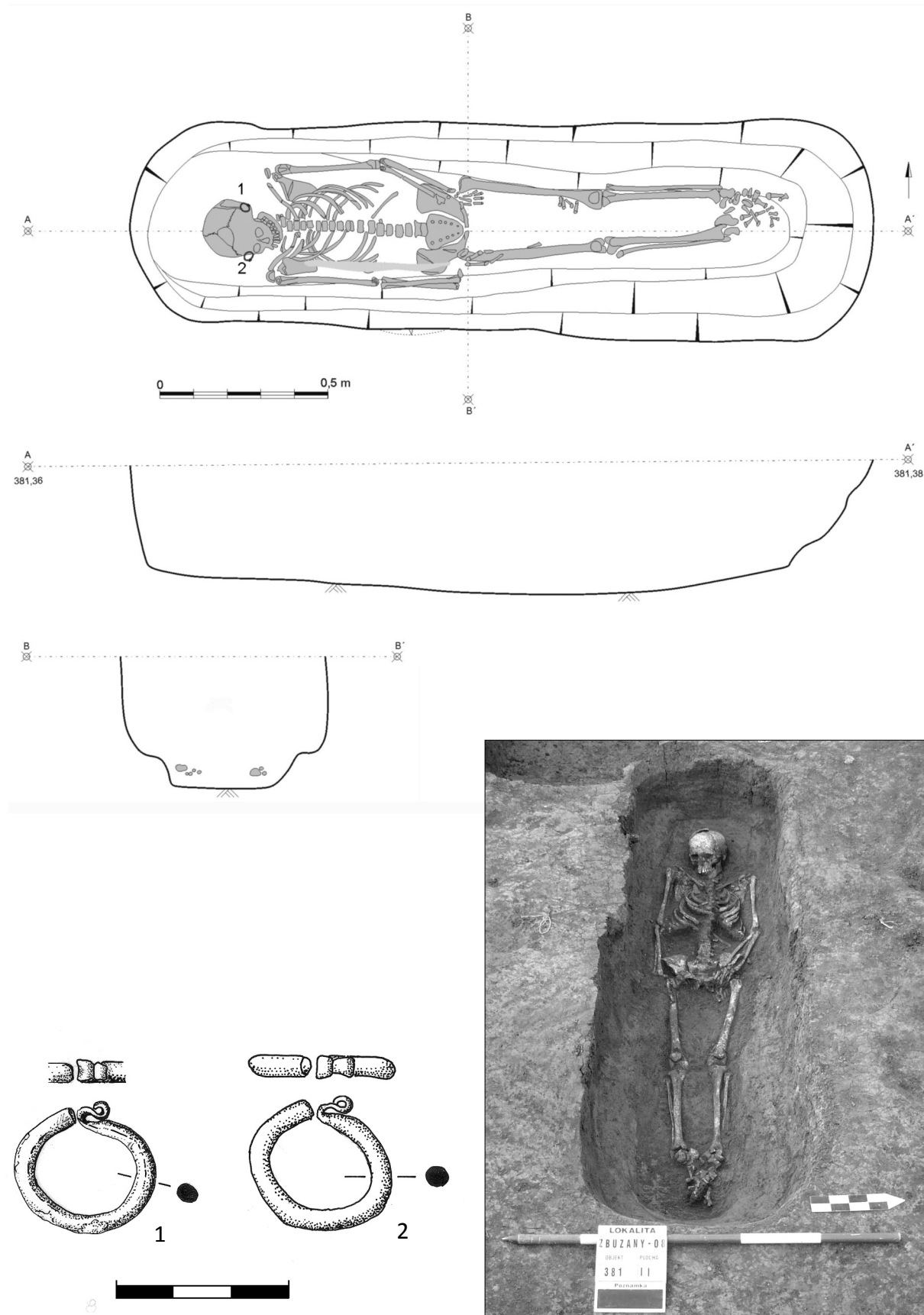

Obr. 20. Zbuzany, okr. Praha-západ. Hrob 12: půdorys a profily, fotodokumentace; 1, 2 – záušnice

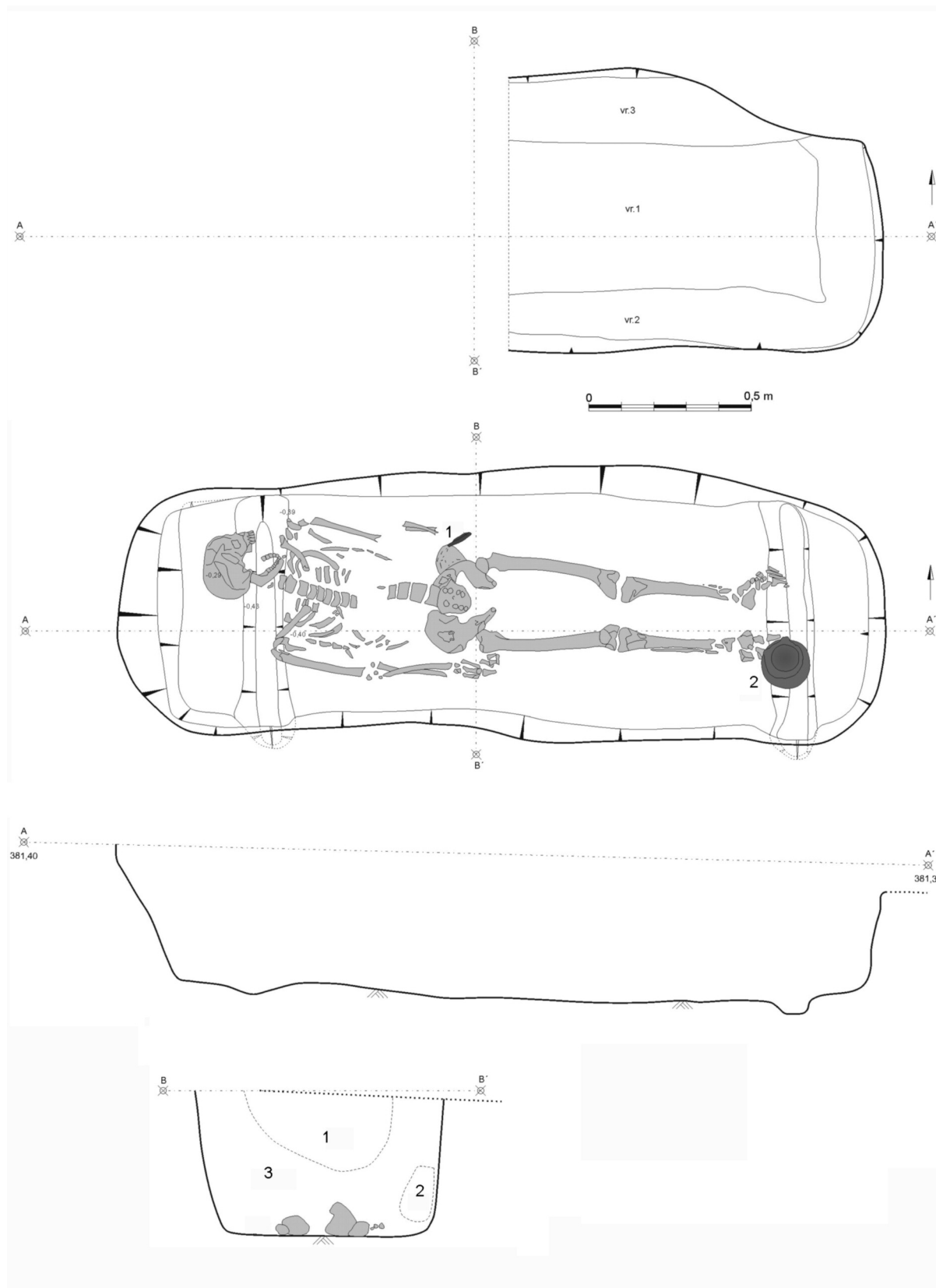

Obr. 21. Zbuzany, okr. Praha-západ. Hrob 13: půdorysy (2 úrovně odkryvu) a profily

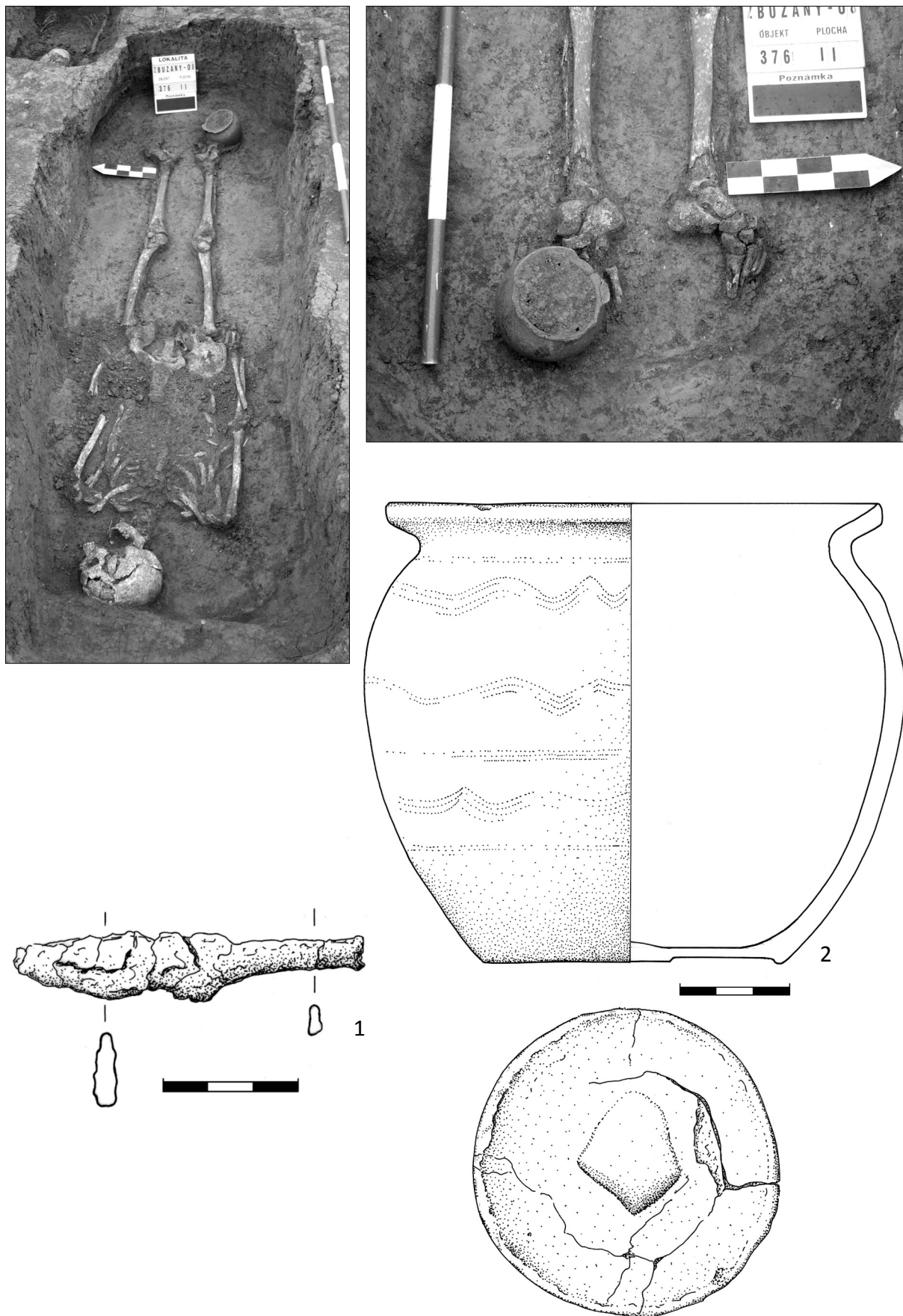

Obr. 22. Zbuzany, okr. Praha-západ. Hrob 13: fotodokumentace; 1 – nůž; 2 – keramická nádoba

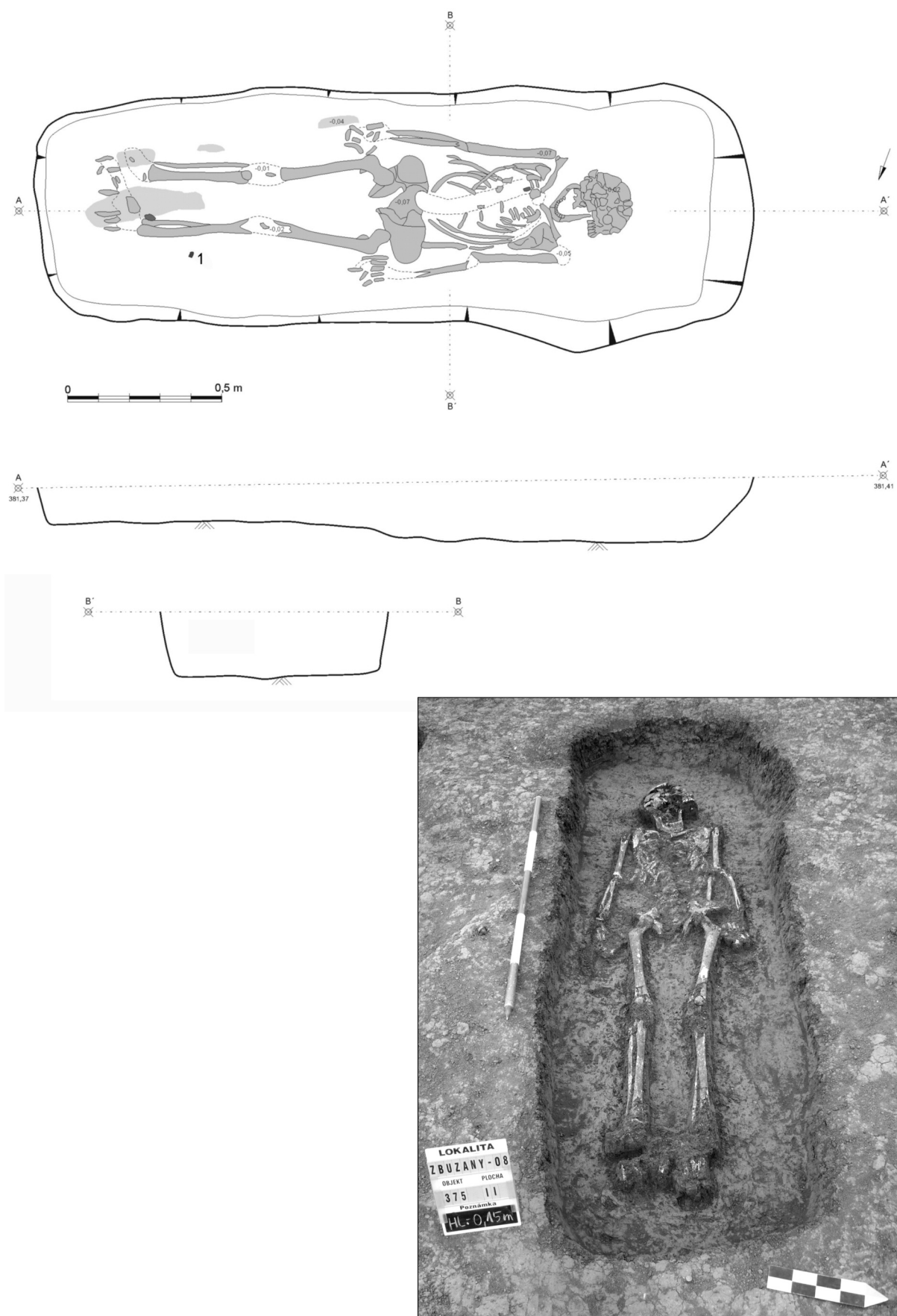

Obr. 23. Zbuzany, okr. Praha-západ. Hrob 14: půdorys a profily, fotodokumentace

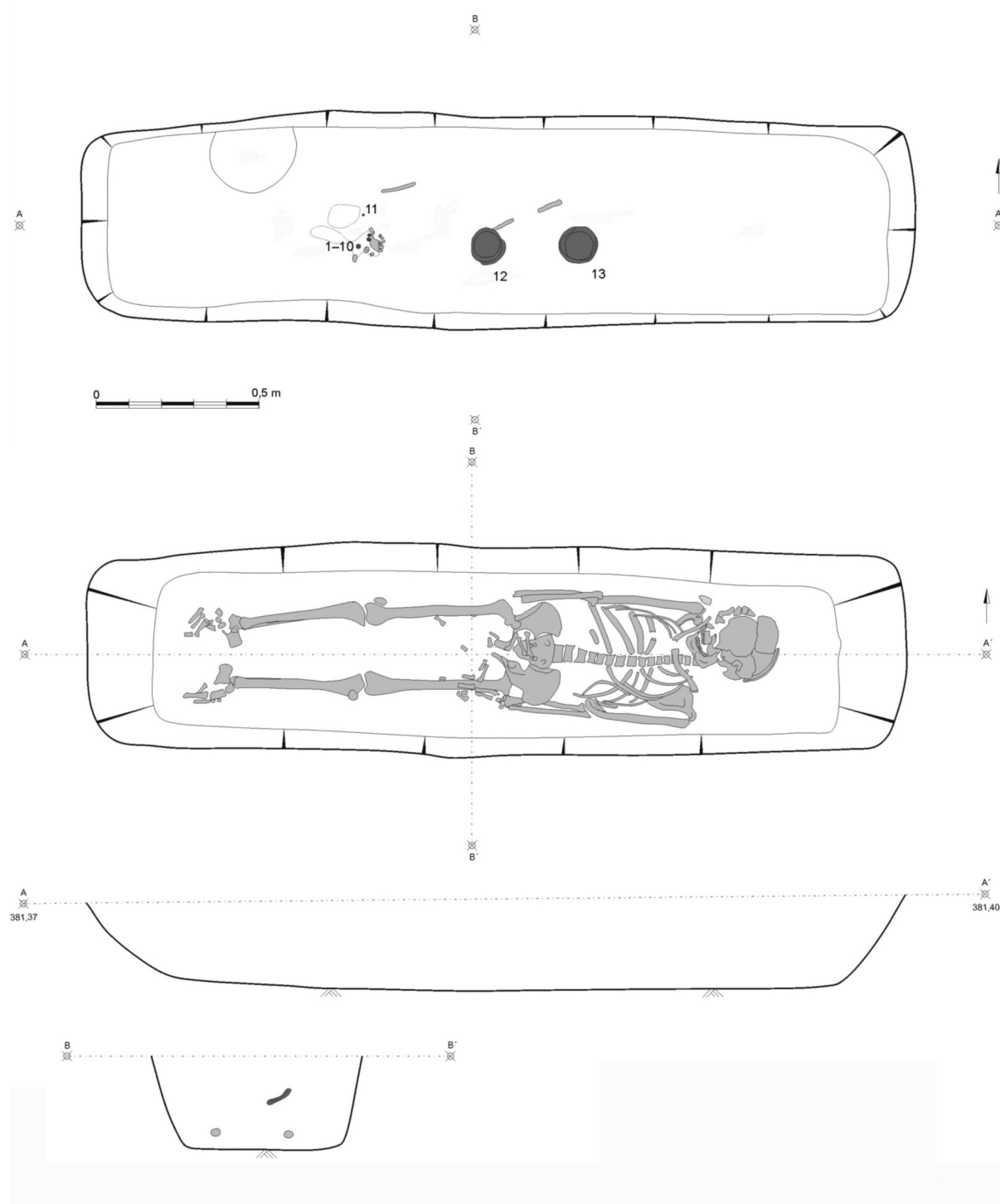

Obr. 24. Zbuzany, okr. Praha-západ. Hrob 15: půdorys (nahore svrchní dětský pohřeb) a profily

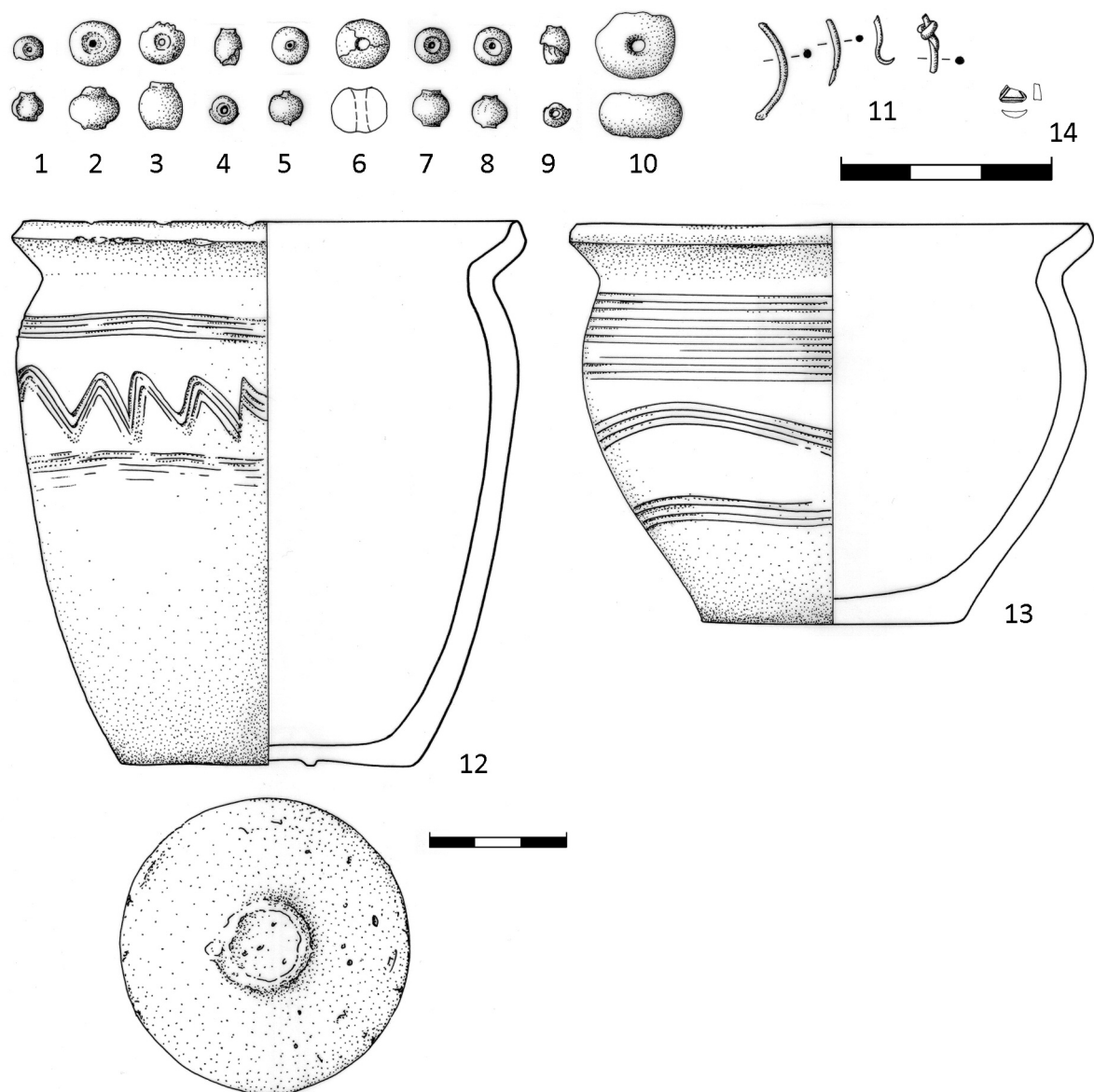

Obr. 25. Zbuzany, okr. Praha-západ. Hrob 15: fotodokumentace; výbava svrchního pohřbu: 1–10 – korálky, 11 – zlomky záušnice, 12, 13 – keramické nádoby, 14 – fragment zdobeného kostěného předmětu ze zásypu hrobu

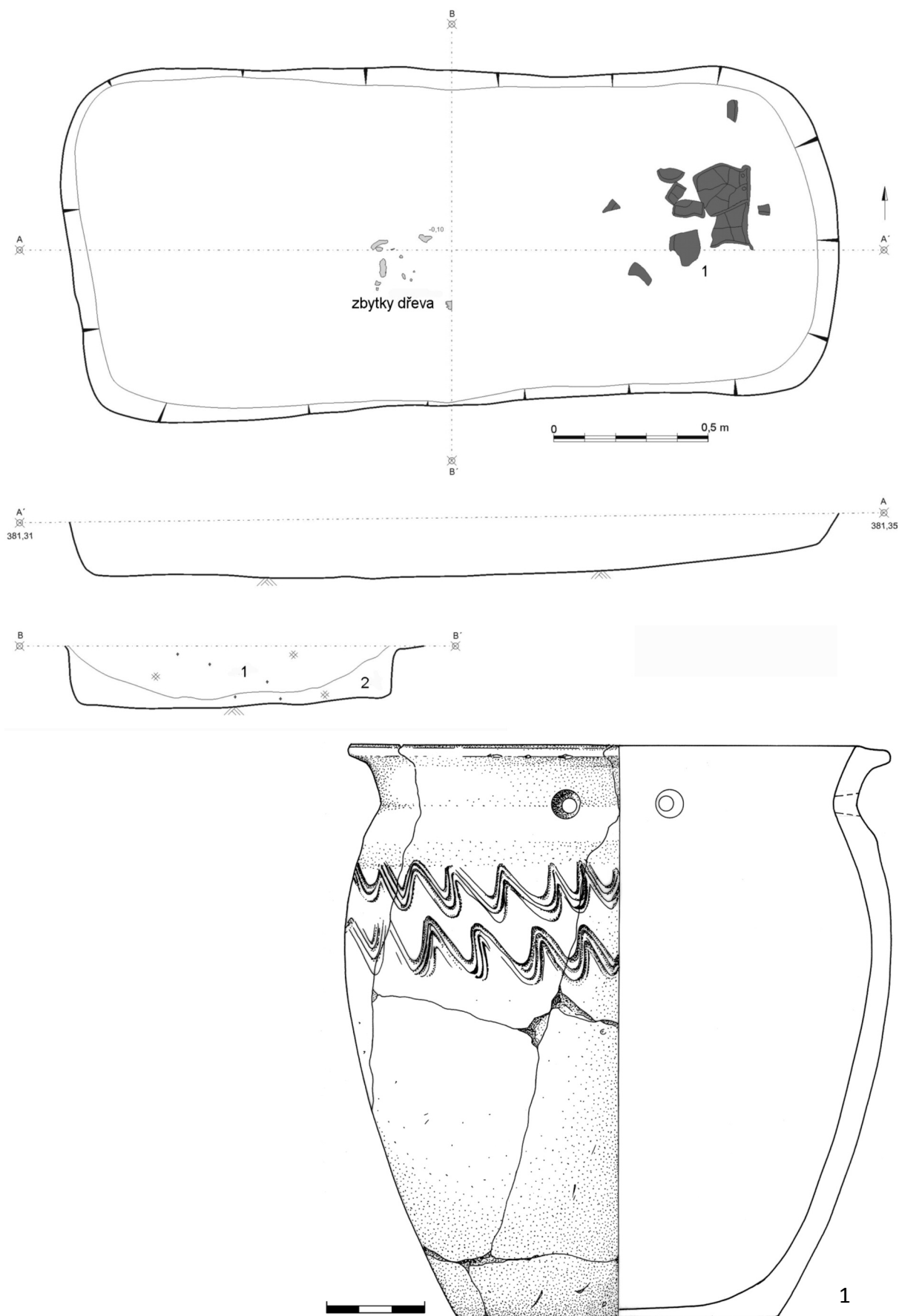

Obr. 26. Zbuzany, okr. Praha-západ. Hrob 16: půdorys a profily; 1 – keramická nádoba

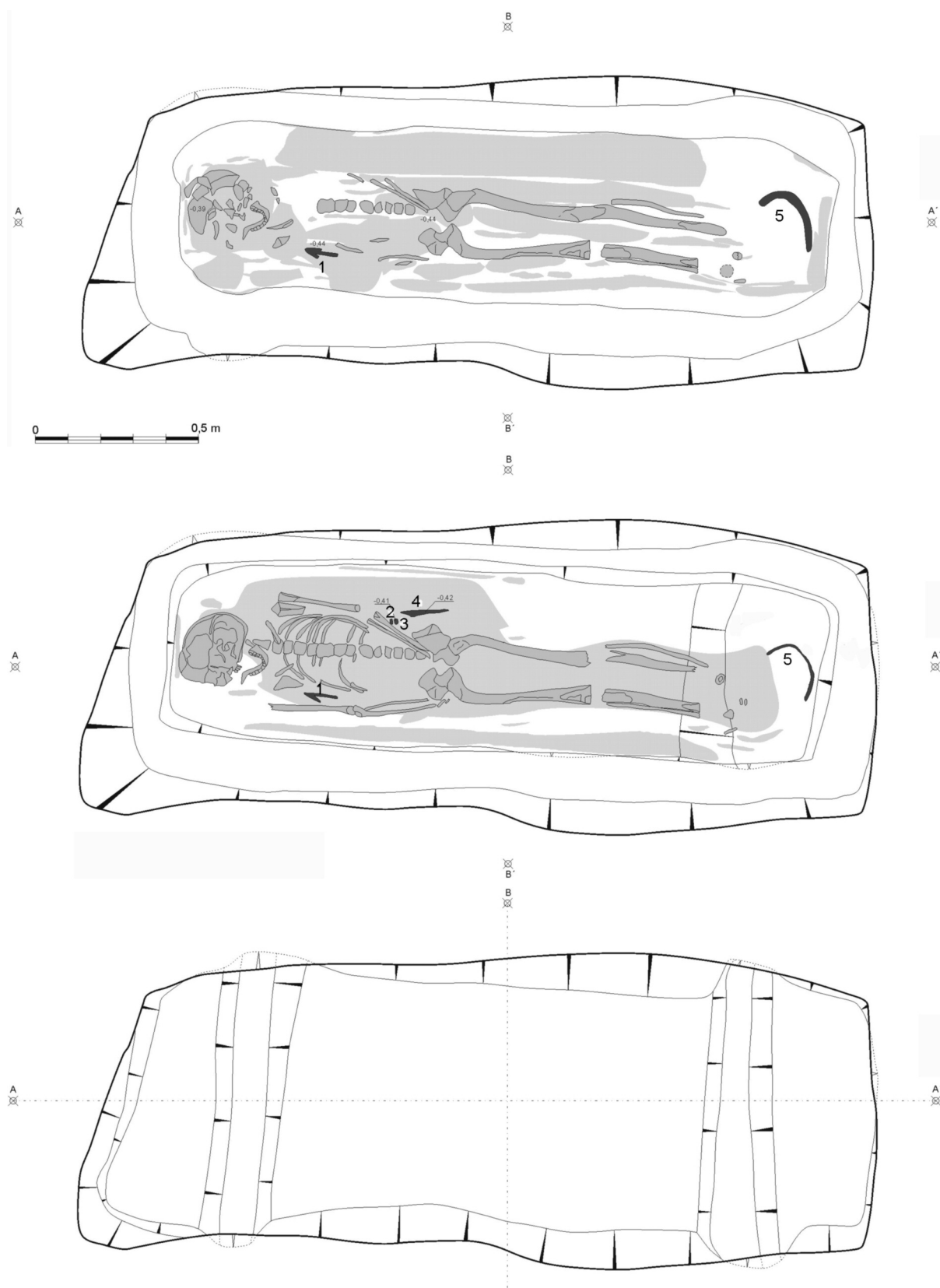

Obr. 27. Zbuzany, okr. Praha-západ. Hrob 17: půdorysy (tři úrovně odkryvu)

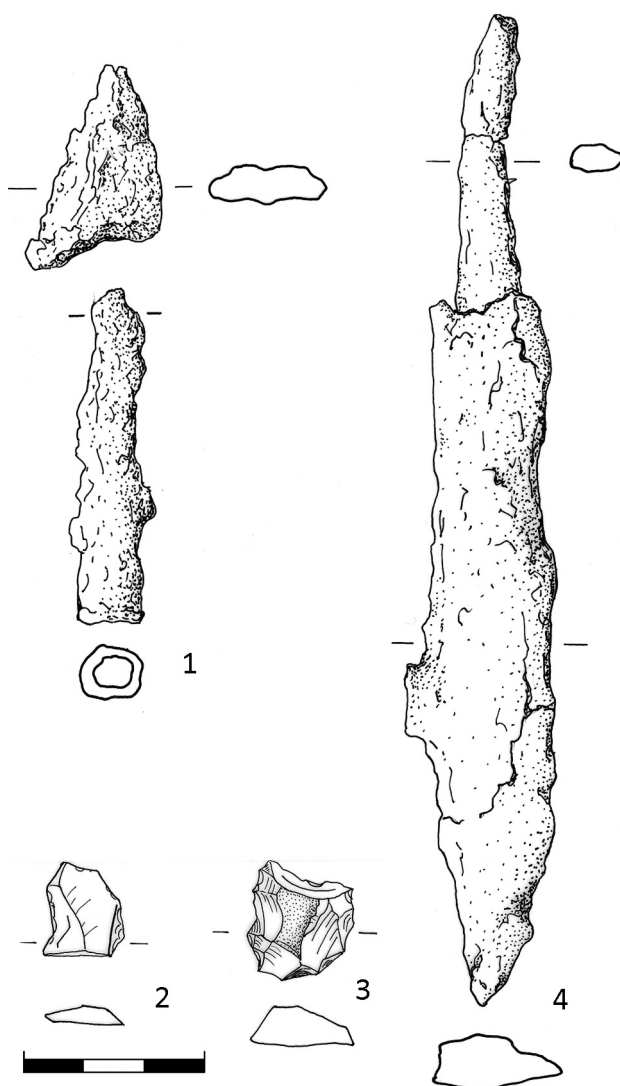
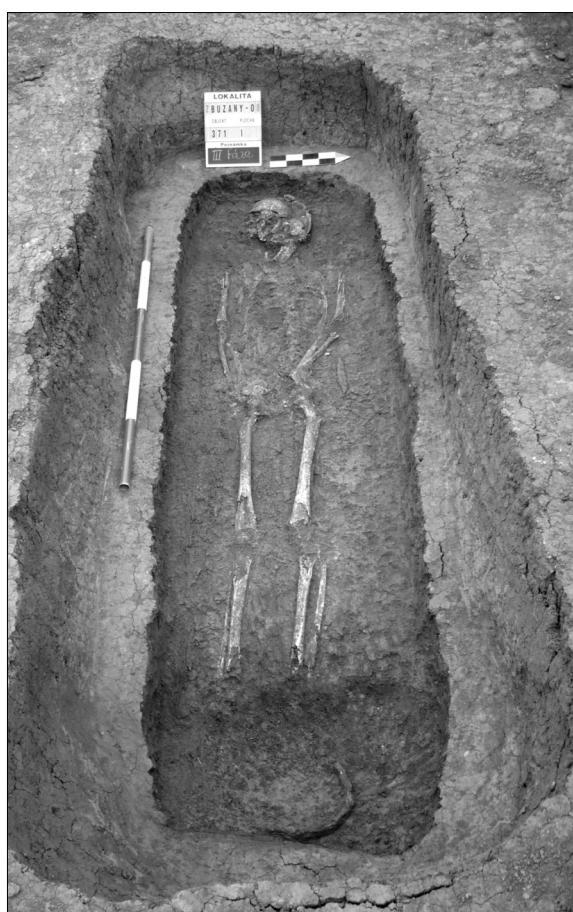
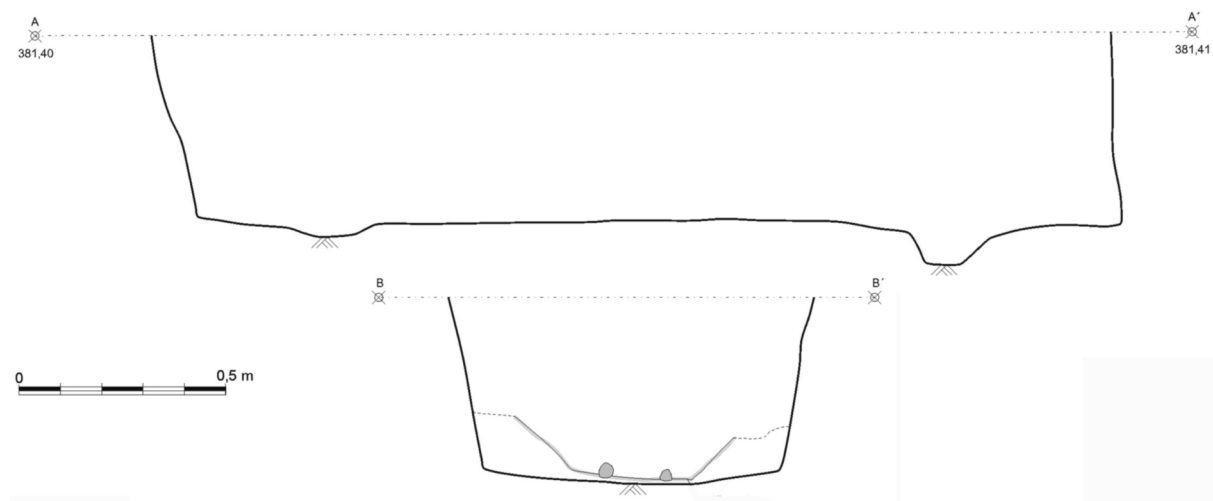

Obr. 28. Zbuzany, okr. Praha-západ. Hrob 17: profily, fotodokumentace; 1 – železná šipka, 2, 3 – pazourkové úštěpy, 4 – železný nůž. Kresby nálezů: I. Vajgllová