

BYLANSKÉ POHŘEBIŠTĚ A ŠTÍTARSKÉ A BYLANSKÉ SÍDLIŠTĚ V BUŠTĚHRADĚ, OKR. Kladno

Drahomír Koutecký

Archeologická činnost známého geologa Karla Žebery (1911–1986) se soustřeďovala především na Kladensko a Slánsko, kde někdy sám zachraňoval ničené nálezy. Jako amatérský archeolog shromáždil početnou sbírku, která je dnes součástí archeologických sbírek Oddělení pravěku a antického starověku Národního muzea (kromě pozdějších inventárních čísel byla Žeberova sbírka v NM označena čísly I až VI). Žebera se zabýval nejmladším geologickým obdobím, kvartérem, a v této souvislosti objevoval převážně paleolitické a mezolitické lokality, přesto jeho sbírka obsahuje i zajímavé nálezy z jiných pravěkých období. Předmětem tohoto článku jsou štitarské a bylanské nálezy z Buštěhradu, okr. Kladno (*obr. 1; k lokalitě naposledy Juřina – Stolzová 2011*).

Nálezy bohužel nedoprovází podrobnější nálezové okolnosti, přesto mají důležitou vypovídací hodnotu pro rozšíření nálezů, datování a hustotu pravěkého osídlení Kladenska.

Bylanské pohřebiště se nacházelo na poli pana Bergra, sídliště štitarské a bylanské na poli pana Fridricha a paní Kočové. Při stavbě nových obytných bloků K. Žebera v roce 1930 objevil a prozkoumal tři bylanské hroby: dva kostrové a jeden žárový. Další nálezy pocházejí ze sídlištních objektů kultury štitarské a bylanské. Z většiny objektů jsem provedl výběr důležitých tvarů a doplnil kresby a popis hrobu č. 1. i dalších objektů.

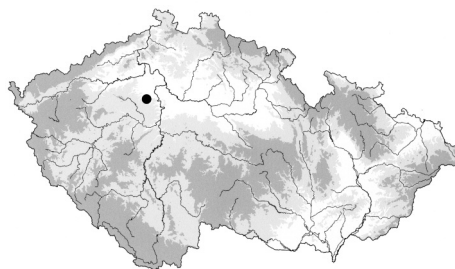

Obr. 1. Buštěhrad, okr. Kladno. Poloha lokality na mapě ČR

POHŘEBIŠTĚ BYLANSKÉ KULTURY

Kostrový hrob I měl obdélníkovou jámu „obloženou“ kameny (zával?) o rozměrech 265 × 190 cm, hloubce 65 cm. Horní polovina kostry byla uložena na zádech, spodní polovina na levém boku, měla nohy v kolenou mírně pokrčeny, ruce natažené podél těla. Hrobová jáma byla orientovaná delšími stěnami ve směru V–Z. Kostra směřovala hlavou k severu a obličejem k východu. Hrobová výbava: 12 nádob převážně v SV části, v JZ rohu byla postavená zásobnice a uvnitř další nádoba a přesně v JV rohu stála nádoba č. 11, asi druhá zásobnice (?), u chodidel nádoba č. 3 (ve zlomcích), zbývající nádoby č. 4 až 10, 12 v řadě za zády směrem k JZ rohu. Rekonstrukce byla provedena u 10 nádob.

Hrob I; inv. č. H1 108328–108336 (NM Žebera VI/25); tab. I; II

1. Velká miska se zaoblenými stěnami, vně stopy tuhy, uvnitř na tuhovém podkladě zdobená šesticípou vyleštěnou hvězdicí, mezi nimi šrafované trojúhelníky, v. 7,2, pr. 26,0 cm, inv. č. 108328.¹
2. Široce rozevřená miska s omfallem ve dně, p. tuhovaný, v. 5,5 a pr. 19,0, inv. č. 108329.
3. Miska zaoblená, horní část zúžená, p. t. hnědý uvnitř zdobený na tuhovaném podkladě osmicípou vyleštěnou hvězdicí, mezi cípy šrafované vzory, v. 5,0, pr. 15,0, inv. č. 108330.
4. Zaoblená miska, omfalos ve dně, p. červenohnědý se stopami tuhování, v. 5,8, pr. 19,5, inv. č. 108331.
5. Velká „baňatá“ zaoblená miska, horní část zúžená, okraj vyhnutý, p. hnědý, v. 9,5, pr. 27,0, inv. č. 108332.
6. Podobná miska menší, p. vně t. hnědý, uvnitř tuhovaný a zdobený deseticípou vyleštěnou hvězdicí a šrafováním mezi cípy, v. 4,3, pr. 14,0, inv. č. 108333.
7. Koflík s převýšeným zaobleným páskovým uchem, p. hnědý se stopami tuhování, v. 5,6, inv. č. 108334.
8. Plochý talířek s široce přehnutým okrajem, p. žlutohnědý, vně na okraji zdobený rytými trojúhelníky, v. 3,0, pr. 21,5, inv. č. 108335.

¹ Zkratky: d. délka, p. povrch, pr. průměr, rd. rekonstruovaná délka, rv. rekonstruovaná výška, t. temně, v. výška, zd. zachovaná délka. Rozměry uváděny v centimetrech.

9. Větší amfora (terina) s nízkým odsazeným zúženým hrdlem a slabě převýšeným zahroceným uchem, p. červenohnědý zdobený na hrdle řadou puntíků malovaných černou barvou, na podhrdlí trojicemi zavěšených trojúhelníků s háčky na vrcholech, v. 15,0, pr. 16, inv. č. 108336.

10. Esovitá miska s vyhnutým okrajem, v. 5,0, pr. 14,0.

Chybí 2 nádoby.

Datování: misky s vnitřní geometrickou výzdobou v podobě hvězdice se 6, 8 a 10 cípy, koflík s převýšeným uchem, plochý talířek s rytými trojúhelníky na okraji jednoznačně patří do středního období bylanské kultury (Ha C2–3). Amfora-terina zdobená černou barvou malovanými trojúhelníky s háčky na vrcholech ukazuje na mladší fázi středního období kultury bylanské (Ha C3). **Analogie:** Praha-Bohnice, Praha-Kobylice (*Fridrichová – Koutecký – Slabina 1999*, obr. 28:1; 32a:8)

Kostrový hrob II; inv. č. H1 108337–108348 (NM Žebera VI/21); tab. IIIA

Hrob byl rozrušený, podařilo se zachránit jen zbytky, bez nálezových okolností.

1. Rekonstrukce široce rozevřené misky, okraj vyhnutý, p. červenohnědý, rv. 6,6, pr. 20,0 cm, inv. č. 108337.

2. Miska se zaobleným lomem stěny, p. červenohnědý se stopami tuhování, v. 6,0, pr. 17,2, inv. č. 108338.

3. Profil horní poloviny mísy zaoblených stěn, p. červenohnědý, inv. č. 108339.

4. Rekonstrukce baňaté amfory, hrdlo vyšší odsazené a zúžené, okraj vyhnutý, p. žlutohnědý se stopami tuhování. Výzdoba: na podhrdlí řada puntíků a pod nimi řada zavěšených trojúhelníků vyplněných pásy rýh, rv. 12,2, inv. č. 108345.

5. Dva okrajové střepy vyhnutých misek, bez dalších údajů.

6. Deformovaný bronzový náramek s přesahujícími konci, pr. 8,5, inv. č. 108343.

7. Bronzová jehlice s členěnou hlavicí, d. 7,8, inv. č. 108344.

8. Okrajový zlomek rozevřené misky, p. červenohnědý, inv. č. 108346–348.

9. Část železného nože, zd. 6,0, inv. č. 108344.

10ab. Dva kostěné hroty, d. 6,5 a 7,0, inv. č. 108340–341.

Datování: pro bližší zařazení v rámci kultury bylanské je důležitá rekonstrukce amfory zdobené pod hrdlem trojúhelníky vyplněnými pásy rýh, která patří do středního období (Ha C2–3). Drátěný náramek a jehlice tomuto zařazení neodporují (např. *Venclová ed. 2008*, obr. 21:3–4, 7–8).

Žárový hrob III (NM Žebera I/14 č. 20); tab. IIIB

Ve velké míse se zaobleným lomem stěny se nacházely spálené kosti; p. černý, v. 8,6, pr. 20,0, inv. č. 108373, nalezen u hrobu II, patří nejspíše do pozdního období (Ha D2–3; *Horáková-Jansová 1932*, 93). Nálezy chybí.

BYLANSKÉ A ŠTÍTARSKÉ SÍDLIŠTĚ

V cihelně p. Fridricha byla 10. února 1927 vykopána **jáma č. 1**, má dvě části (256 a 257) a patří kultuře bylanské. Vzhledem k reprezentativnímu výběru nálezů (provedl A. Knor) je jáma dobře datovatelná.

Část A 256; tab. IXA

1. Hrdlo s podhrdlím asi ze zásobnice s plastickou důlkovanou páskou, p. šedý.

2. Profil horní poloviny slabě zatažené zaoblené misky, p. t. hnědočerný.

3. Okrajový zl. rozevřené misky, p. hnědý, pás pod okrajem tuhovaný.

4. Profil zaoblené misky, okraj vyhnutý, p. červenohnědý.

5. Profil horní poloviny široké amfory s nízkým hrdlem, p. t. hnědý.

6. Profil horní poloviny jiné široké amfory s nízkým hrdélkem. Na podhrdlí zdobený černě malovanými trojúhelníky lemovanými dvojími čarami, p. hnědý.

7. Profil podobné amfory jako č. 6, zbytek výzdoby: 2 řady důlků spojených čarami a šrafovanými trojúhelníky s vrcholy nahoře s trojicemi důlků, bez kresby.

8. Zl. okraje koflíku ve formě cedníku, ucho ulomeno, p. červenohnědý.

9. Profil rozevřeného hrdla amfory, p. červenohnědý.

10. Okrajové zl. soudkovitých hrnců, p. tuhovaný někdy zdobený pásem svislých rýh.

11. Zlomky stěn, p. červenohnědý.

12. Zlomek kotouče, síla 17 mm, jedna strana nese oválné důlky.

13. Hliněný přeslen plochý, pr. 4,5.

14. Zlomky 4 železných tyčinek. Č. 9–14 bez kreseb.

Část B 257; tab. X

1. Horní část hrdla tenkostěnného hrnce s podhrdlím s plastickou páskou důlkovanou, p. červenohnědý.

2. Horní část hrdla tenkostěnného hrnce s podhrdlím s nálepy, p. červenohnědý.

3. Profil hrdla hrnce s plastickou páskou důlkovanou, p. t. hnědý, přepálený.

4. Profil hrdla, na rozhraní řada nehtových vrypů, p. červenohnědý.

5. Profil hrdla hrnce s plnou plastickou páskou na rozhraní, p. t. hnědý.

6. Zl. stěny hrnce s plastickou důlkovanou páskou na rozhraní.
7. Profil horní třetiny slabě zatažené misky, p. t. hnědý.
8. Profil zaoblené misky, okraj slabě vyhnutý, p. tuhovaný.
9. Horní část zesíleného okraje talíře, p. tuhovaný.
10. Profil tenkostěnné esovité misky, p. tuhovaný.
11. Profil hluboké zaoblené misky, okraj vyhnutý, p. tuhovaný.
12. Profil horní části amforovité misky.
13. Profil horní poloviny amfory, hrdlo odsazené od výdutě, p. tuhovaný, uvnitř červenohnědý.
14. Profil amfory podobného tvaru jako č. 13, bez kresby.
15. Profil hrdla amforovité zásobnice s vyhrnutým okrajem.
16. Profil hrdla hrnce s řadou důlků u okraje, p. t. hnědý.
17. Zl. hrnce zdobený pásem nehtových vrypů, p. červenohnědý.
18. Páskové ucho slabě nad okraj, p. červenohnědý.
19. Část plochého kotouče, síla 18 mm.
20. Zl. podobného plochého kotouče, bez kresby. Zjistit inv. čísla není možné, chybí přístup k nálezům.

Datování: pro zařazení do středního období svědčí profily baňatých amfor, amfora č. 6 má zbytek malovaného trojúhelníku lemovaného čarami (*tab. IXA:5, 6*). Na *tab. X* na podobné zařazení ukazuje profil amfory č. 12-13, profil hrdla zásobnice č. 15. Zl. hrnců s plastickou páskou tomu neodporují.

Bylanské sídliště bylo objeveno i na polích pana Fridricha a paní Kočové při stavbě plynovodu Most-Praha v roce 1946.

Malý soubor z jámy (NM Žebera V/25); *tab. VIII B*

11. Profil mísovitého koflíku s uchem nad okraj, inv. č. 108269.
12. Profil amfory s vyšším hrdlem, p. tuhovaný, inv. č. 108258.
13. Profil horní části amfory, p. tuhovaný, inv. č. 108274.
14. Profil horní třetiny amforovité misky, p. tuhovaný, inv. č. 108243.
15. Profil horní třetiny hrnce s plastickou páskou, p. červenohnědý, inv. č. 108321.

Datování: malý výběr keramiky nejspíše náleží do mladší fáze středního období bylanské kultury (Ha C3).

Soubor č. 1 u cihelny p. Fridricha obsahoval bylanskou keramiku z více objektů (NM Žebera V/25). Nálezové okolnosti nejsou známy (výběr keramiky *tab. VI*).

1. Profil misky se zalomenou stěnou, uvnitř zdobená vyleštěnou mřížkou, inv. č. 108297.
2. Profil široké amfory s hrdlem a podhrdlím, na hrdle pásy svislých čar, na podhrdlí trojice šikmých čar, p. šedo-hnědý, stopy tuhy, inv. č. 108287.
3. Profil misky se zaoblenou stěnou, uvnitř zbytek vyleštěné výzdoby v podobě jedlové větévky, inv. č. 108295.
4. Profil misky se zalomenou stěnou, uvnitř vyleštěné pásy na tuhovaném podkladě, inv. č. 108290.
5. Profil misky se zaoblenou stěnou, uvnitř vyleštěná výzdoba v podobě šikmých čar, inv. č. 108266.
6. Profil rozevřené misky, uvnitř vyleštěné šikmé čáry, inv. č. 108261.
7. Profil horní třetiny amforovité misky, hrdlo odsazené, na podhrdlí řada vyleštěných zavěšených trojúhelníků, inv. č. 108299.
8. Rekonstrukce talířovité misky, uvnitř vyleštěná čtyřcípá hvězdice a šrafované pásy mezi cípy, pr. 14,0, inv. č. 108327.
9. Rekonstrukce širokého hrnce, hrdlo slabě odsazené, p. tuhovaný na hrdle, pr. 21,0, inv. č. 108325.
10. Rekonstrukce horní poloviny baňatého hrnce s plastickou páskou s důlky, pr. 15,2, inv. č. 108320.

Datování: profily misek se zaoblenými i zalomenými lomy uvnitř zdobené geometrickou výzdobou nejspíše s trojúhelníkovou hvězdicí (*tab. VI:1, 3-5, 8*) jsou běžné v celém vývoji kultury. Profily amfor zdobené na podhrdlí i hrdle (*tab. VI:2, 7*) svědčí pro střední období. Do staršího období se hlásí amforovitá mísa nebo široký hrnek (horní polovina) a klasický hrnek s plastickou páskou na rozhraní (*tab. VI:9, 10*) patří spíše do staršího období (Ha C1).

Další část souboru č. 1 (NM Žebera V/25); *tab. XIII*

11. Profil horní části široké amfory, p. tuhovaný, na hrdle svislé rýhy, inv. č. 112845.
12. Část misky, p. tuhovaný, uvnitř vleštovaná výzdoba v podobě jedlové větévky, inv. č. 112793.
13. Zl. misky, uvnitř na tuhovém podkladě vleštované pásy a trojúhelníky, inv. č. 112838.
14. Rekonstrukce poloviny zaoblené misky, p. tuhovaný, inv. č. 112890.
15. Profil slabě zatažené misky, p. tuhovaný, inv. č. 112832.
16. Zl. výdutě misky, p. tuhovaný, uvnitř vyleštěná mřížka, inv. č. 112790.
17. Okrajový zl. slabě zatažené misky, p. uvnitř tuhovaný s vyleštěnou mřížkou, inv. č. 112818.
18. Profil zaoblené nádoby, okraj vyhnutý, pod okrajem tuhovaný pás, p. hnědočervený, inv. č. 112865.
19. Profil horní třetiny misky s ostrým lomem, p. černohnědý, inv. č. 112881.

Datování: druhá část souboru má opět podobné nálezy, zejména misky uvnitř zdobené mřížkou i šrafovanými poli (*tab. XIII:12-13, 16-17*). Dva profily amfor (*tab. XIII:11, 19*) a ostatní můžeme rámcově zařadit do staršího až středního období bylanské kultury (Ha C1-3).

Soubor č. 2; k. bylanská, z jam (NM Žebera V/25); tab. VII

20. Zl. stěny misky, p. černý zdobený motivem vyleštěné jedlové větévky, inv. č. 112946.
21. Profil horní části tenkostěnné nádoby, na podhrdlí pásy rýh, inv. č. 112999.
22. Profil zaoblené misky, p. šedohnědý, v. asi 6,0, inv. č. 112050.
24. Okrajový zl. misky, p. černý, inv. č. 112951.
23. Profil podobné misky, p. t. hnědý, v. asi 10,0, inv. č. 112051.
25. Profil horní třetiny zaoblené misky, p. červenohnědý, inv. č. 112952.
26. Profil horní poloviny zaoblené misky, p. hnědý, pás pod okrajem tuhovaný, inv. č. 112057.
27. Profil misky s vyhnutým okrajem, p. t. hnědý, inv. č. 112100.
28. Profil misky se zalomenou stěnou, p. červený, inv. č. 112108.
29. Profil jiné misky, okraj slabě vyhnutý, p. hnědočerný, inv. č. 112082.
30. Profil hrdla a podhrdlí široké amfory-zásobnice, p. šedý, inv. č. 112060.
31. Okrajový zlomek zaoblené misky, p. hnědý, inv. č. 112959.
32. Profil horní poloviny zatažené misky, p. červenohnědý, inv. č. 112995.
33. Profil horní poloviny širokého hrnce, p. hnědý, na podhrdlí pás nehtových vrypů, inv. č. 112062.
34. Horní část esovitě prohnuté misky, okraj vyhnutý, p. červený, inv. č. 112107.
35. Horní třetina amfory, hrdlo odsazené, p. červenohnědý, inv. č. 112997.
36. Profil misky, okraj svislý, p. t. hnědý, inv. č. 112109.

Datování: okraje misek rozevřené i zatažené mají jednotný charakter, odlišný charakter má profil misky s ostrým přesekávaným lomem (*tab. VII:28*), je už pozdně halštatský. Profily amfor (*tab. VII:35, 30*) svědčí pro střední období.

Analogie: *Trebsche 2011*, Abb. 25, 27–28, amforovitá miska, talířovitá miska, kuželovitý talíř, mísovitý koflík, široké hrnce na rozhraní hrdla s pupky svědčí pro střední období (Ha C2–3). Hrnce s plastickou páskou bych položil na počátek bylanské kultury nebo na rozhraní kultury štítarské a bylanské, Abb. 28–57 ukazuje na Ha B3–Ha C1. Ploché talíře, Abb. 28–85, ukazují na střední období, mladší fázi (Ha C3).

Soubor č. 3; smíšený, k. štítarská a bylanská z jam (NM Žebera V/25); tab. XIV

37. Profil horní poloviny baňaté „amforovitě“ nádoby, okraj silně dovnitř zatažený, inv. č. 113120.
38. Profil široké amfory, hrdlo odsazené, okraj vyhnutý, inv. č. 113121.
39. Profil podobné amfory, inv. č. 113142.
40. Profil horní části zaoblené misky, na podhrdlí zbytek ryté výzdoby, inv. č. 113147.
41. Profil misky s vyhnutým okrajem, p. uvnitř svisle rýhovaný, inv. č. 113122.
42. Profil horní části zaoblené misky, inv. č. 113138.
- 43.–44. Profily horní části dvou misek s vyhnutými okraji, p. uvnitř svisle rýhovaný, inv. č. 113157, 113159.
45. Profil horní poloviny slabě zatažené misky, inv. č. 113172.
46. Profil horní poloviny tenkostěnné zaoblené misky, okraj vyhnutý, inv. č. 113173.
47. Profil horní poloviny misky jako č. 29, inv. č. 113139.
48. Profil rozevřené misky, inv. č. 113125.
49. Profil ploché misky, okraj zúžený, v. asi 9,0 cm, inv. č. 113230.
50. Profil horní poloviny misky, okraj vyhnutý, inv. č. 113197.
51. Profil horní části rozevřené misky, inv. č. 113153.
52. Rek. části baňaté kvadratické amfory, hrdlo vyšší odsazené, p. červenohnědý, inv. č. 113195.
53. Profil prohnuté nádoby, okraj svislý, inv. č. 113129.

Datování: kultuře bylanské patří profily *tab. XIV:38–39, 42, 45–51*, jsou obecně bylanské, jako příměs štítarská, profily svisle rýhovaných misek (*tab. XIV:41, 43–44*) a profil kvadratické amfory s řadou trojúhelníků na podhrdlí se řadí do první, nejstarší fáze k. štítarské (ŠT I).

Soubory č. 1 až 3 pochází podle velkého množství materiálu z několika jam, z nichž bylo možno nakreslit jako výběr 53 položek (zlomky i rekonstruované části). Podobný případ pochází z Vikletic, např. chata 23/62, charakteristická pro střední fázi (ŠT II) kultury štítarské (*Koutecký – Bouzek 2010*, tab. 21–24)

Štítarská jáma č. 3; inv. č. H1 112255–112411 (NM Žebera I/13, 3); tab. XVA

Výběr nálezů:

1. Zaoblená miska, p. červenohnědý, svisle rýhovaný, v. 23,0 cm, inv. č. 112597.
2. Kamenný valoun, inv. č. 112598, bez kresby.
3. Pazourkové jádro, inv. č. 112599, bez kresby.
4. Koflík s vysokým hrdlem zdobeným žlábků a pásů vlasečnic, p. černý, v. 6,0, inv. č. 112255.
5. Zl. výdutě nádoby zdobené žlábků v podobě trojúhelníků, inv. č. 112376.
6. Široká amfora, hrdlo slabě odsazené, p. černý, pr. 8,0, inv. č. 112411.

Datování: profily nádob a jiné – např. ucho koflíku 112262, výduť amfory zdobená žlábků a pásů vlasečnic – jsou obvyklé na štítarských amforách a koflících; ŠT II (podle Vikletic: *Koutecký – Bouzek 2010*)

Štítarská jáma č. 4; inv. č. H1 112413–112433 (NM Žebera I/20); tab. IVA

1. Zaoblená miska (rekonstrukce), p. hnědý, v. 10,8, inv. č. 112413.
2. Profil horní poloviny misky, p. tuhovaný, inv. č. 112429.
3. Profil horní části talíře, p. červený, inv. č. 112430.

4. Profil jiného talíře z horní části, p. tuhovaný, inv. č. 112419.
5. Zlomek stěny zdobený rýhováním, inv. č. 112414.
6. Profil výdutě amfory, hrdlo vodorovně rýhované, inv. č. 112416.
7. Zlomek stěny nádoby zdobené žlábků v pásech, inv. č. 112422.
8. Profil horní části misky, p. hnědý, inv. č. 112420.
9. Profil z hrdla a výdutě amfory, p. t. hnědý, inv. č. 112426.
- Zlomky z výdutí nádob, inv. č. 112421–425, 112427–432.

Datování: ŠT I-II (podle Vikletic: *Koutecký – Bouzek 2010*).

Štítarská jáma č. 5; H1 inv. č. 112485–112497 (NM Žebra I/14–15); tab. V

1. Profil horní třetiny misky, p. t. hnědý svisle rýhovaný, inv. č. 112485.
2. Část stěny ode dna, p. hnědý, inv. č. 112481, bez kresby.
3. Miska se zaoblenými stěnami, p. t. hnědý, pr. 19,5.
4. Profil horní poloviny hrnce.
5. Profil horní poloviny hrnce, p. hnědý, inv. č. 112486.
6. Profil amfory z rozhraní hrdla a výdutě, p. červenohnědý, inv. č. 112484, bez kresby.
7. Malá amfora se 2 uchy, p. hnědý zdobený svislým žlábkováním, v. 16,4, inv. č. 112493.
8. Hrnek se zúženou horní částí, p. šedohnědý, na výdutí zdobená svislým žlábkováním, v. 22,9, inv. č. 112490.
9. Profil horní části pozdní etáže, p. černohnědý, inv. č. 112491.
10. Silnostěnný koflík se zalomenou výdutí s uchem, p. červenohnědý, v. 9,9, inv. č. 112494.
11. Amfora s ulomeným krajem, hrdlo i část podhrdlí zdobená žlábků a rýhami, zv. 11,5.
12. Nádobka nezjištěná, chybí kresba.
13. Profil hrdla nádoby, inv. č. 112444, bez kresby.
14. Část nádoby zdobené obrvenými rýhami, inv. č. 112439, bez kresby.

Datování: amfora se dvěma uchy, hrnek, obojí žlábkované a amfora zdobená na hrdle žlábků a pásy rýh jednoznačně patří do střední fáze štítarské kultury, ŠT II (podle Vikletic: *Koutecký – Bouzek 2010*).

Štítarská jáma č. 6; inv. č. H1 113259–113270 (NM Žebra 1/20,15); tab. IVB; XVB

1. Baňatá miska nebo široký hrnek, horní část dovnitř zatažená, v. 7,4, pr. 7,3 cm, inv. č. 113259.
2. Masivní koflík široký, p. hnědý, v. 7,4, pr. 17,5 cm, inv. č. 113270.
3. Výduť amfory, na podhrdlí žlábků, p. hnědočerný, inv. č. 113316.
4. Profil střední části amfory s uchem, p. t. hnědý zdobený žlábků, inv. č. 113327.
5. Profil amfory se žlábků na podhrdlí.
6. Hluboká miska se slabě zataženým okrajem.

Datování: ŠT II (podle Vikletic: *Koutecký – Bouzek 2010*).

Štítarská jáma č. 10, neúplná; inv. č. H1 112435–112454 (NM Žebra III/94); tab. XI; XII

1. Kvadratický koflík s vyšším hrdlem a ulomeným uchem, p. černý, v. 7,9, inv. č. 112446.
2. Zaoblená miska s vyhnutým okrajem, p. černý, v. 6,5, pr. 15,2, inv. č. 112445.
3. Veliký hluboký talíř s vysokým vyhnutým hrdlem, p. cele rýhovaný, uvnitř na okraji šrafované trojúhelníky, v. 16,5, pr. 33,0, inv. č. 112451.
4. Profil hrdla patrně amfory, p. tuhovaný, inv. č. 112447.
5. Kvadratická štítarská amfora jako nejstarší tvar bylanský, podhrdlí odsazené, hrdlo vyhnuté, p. t. hnědý, v. 33,0, inv. č. 112454.
6. Hrnek s vyšším odsazeným hrdlem s uchem při okraji, p. rýhovaný, v. 13,3, inv. č. 112452.
7. Miska zaoblená a slabě zatažená, p. černý, v. 7,1, inv. č. 112448.
8. Silnostěnný koflík s páskovým uchem, p. hnědý, v. 8,0, inv. č. 112450.
9. Podobný koflík menší, v. 6,1, inv. č. 112438.
10. Zl. stěny knovízské nádoby zdobené pásem obrvených žlábků, p. tuhovaný, inv. č. 112439.
11. Profil horní části amfory, na podhrdlí zbytky žlábků, inv. č. 112438.
12. Profil hrdla knovízské amfory nebo etáže, p. tuhovaný, inv. č. 112437.
13. Hrdlo s podhrdlím, na rozhraní dva žlábků.
14. Ostatní: destička, inv. č. 112436, bez kresby.

Datování: charakteristické tvary pro střední fázi štítarské kultury (ŠT II): koflík, miska, hrnek (č. 1, 2, 6), pro mladší fázi svědčí talíř č. 3., amfora č. 5, také koflíky a miska č. 7–9 a profil amfory č. 11, bohatě zdobené pásy rýh se střídají se žlábků. Zl. stěny č. 10 patří knovízské kultuře.

Jáma 24; smíšená: k. štítarská a vypíchaná; H1 inv. č. 112538–112552 (NM Žebra IV/41); tab. VIII A

1. Okrajový zlomek talíře, p. tuhovaný uvnitř zdobený rýhováním, inv. č. 112538.
2. Okrajový zl. jiného talíře, na okraji 4 rýhy oddělené dvojicí kroužků, p. hnědý, inv. č. 112539.
3. Profil hrdla s podhrdlím hrnce, hnědý zdobený žlábků, inv. č. 112521.
4. Zlomek stěny nádoby zdobené žlábků, inv. č. 112525.
5. Profil hrdla s podhrdlím amfory, p. tuhovaný, na podhrdlí pás rýh, inv. č. 112531.
6. Profil horní části misky, okraj vyhnutý, p. tuhovaný, inv. č. 112525.

Datování: hrnec svisle žlábkovaný, jiný na podhrdlí nese vodorovné žlábký (*tab. VIII A:3, 5*), okraje talířů zdobené rýhováním (*tab. VIII:1, 2*): střední fáze štítarské kultury (ŠT II). Keramika vypíchaná vynechána.

Další nádoby z bylanských jam

1. Široký amforovitý hrnek, hrdlo odsazené, v. 9,0, pr. 13,0, *tab. IX:B*.
2. Miska esovitě profilace, v. 6,2, pr. 18,0, *tab. IX:C*.

ZÁVĚR

Karlu Žeberovi se z katastru Buštěhradu podařilo získat nálezy ze tří bylanských hrobů a rovněž nálezy z bylanských sídlištních objektů. Nálezy z hrobů i ze sídliště jsou současné, takových dvojic v kultuře bylanské neznáme mnoho (Bylany, Plaňany, Makotřasy, Slaný). Podle keramiky s převahou průběžných tvarů patří zdejší osídlení střednímu období (Ha C2–3), kromě amfory z hrobu č. 1 (*tab. II:9*) současné s plochým talířkem č. 8 a rekonstruovanou amforkou z hrobu č. II (*tab. III:4*), které jsou mladší (Ha C3). Také soubor č. 1 (*tab. VI*) a nálezy z jámy bez čísla (*tab. VIII B*) patří do mladší fáze (Ha C3).

V případě štítarského sídliště jsem jednotlivé objekty datoval obecně do střední fáze (ŠT II). Jáma 5, podle amfory se dvěma uchy a hrnce zdobených žlábký (*tab. V:7–8*) a amfory č. 11 zdobené žlábký a rýhami, patří na počátek štítarské kultury (ŠT I). Nálezy z jámy 10, talíř, miska a koflík (*tab. XI:1–3*), patří střední fázi (ŠT II), ale amfora č. 5 by se mohla objevit i na počátku kultury bylanské (ŠT III a Ha C1). Z nálezů vyplývá, že štítarská kultura je v Buštěhradě zastoupena v celém rozsahu od starší až do mladší fáze.

LITERATURA

- Fridrichová, M. – Koutecký, D. – Slabina, M. 1999: Die Gräberfeld Bylaner Kultur in Praha – III. Teil, Památky archeologické 87, 319–397.
- Horáková-Jansová, L. 1932: Prehistorické nálezy v roce 1930 a 1931, Památky archeologické 38, 92–98.
- Jurina, P. – Stolcová, D. 2011: K rozsahu a významu (hrozeného?) sídliště z mladší doby bronzové v Buštěhradě, okr. Kladno, Archeologie ve středních Čechách 15, 279–284.
- Koutecký, D. – Bouzek, J. 2010: Vikletice. Siedlung der Štítary-Kultur in Nordwestböhmen. Most-Praha.
- Trebsche, P. 2011: Die Architektur der ältereisenzeitlichen Siedlung von Prag 9-Miškovice. Zu einem neuen Gebäudetyp mit elliptischer Palisade, Památky archeologické 102, 217–270.
- Venclová, N. ed. 2008: Archeologie pravěkých Čech 6. Doba halštatská. Praha.

DAS GRÄBERFELD DER BYLANER KULTUR UND DIE SIEDLUNG DER ŠTÍTARY- UND BYLANER KULTUR IN BUŠTĚHRAD, BEZ. Kladno

Die Sammlung von dem Geologen Karel Žebera, die in dem Nationalmuseum in Prag deponiert ist, umfasst unter anderem auch die Funde aus drei Bylaner Gräbern sowie aus Bylaner Siedlungsobjekten aus dem Katastralgebiet Buštěhrad. Die Funde aus den Gräbern und aus der Siedlung sind gleichzeitig, wobei solche Paare in der Bylaner Kultur wenig bekannt sind. Die Besiedlung gehört vorwiegend zu der mittleren Stufe der Bylaner Kultur (Ha C2–3). Die Funde aus der Štítary-Siedlung informieren über die Tatsache, dass die Štítary-Kultur in Buštěhrad in dem ganzen Umfang, u. zw. von der älteren bis der jüngeren Phase vertreten wurde.

Abb. 1. Die Lage der Lokalität auf der Karte der Tschechischen Republik

Taf. I. Buštěhrad. Das Körpergrab Nr. 1, der Grundriss, die Gefäße

Taf. II. Buštěhrad. Das Körpergrab Nr. 1, die Gefäße

Taf. III. Buštěhrad. A: das Körpergrab Nr. 2, die Gefäße, die keramischen Bruchstücke, das Bronzearmband (6),

die Bronzenadel (7), das Bruchstück der Knochenspitze (10a,b), der Teil eines Eisenmessers (9); B: das Brandgrab 3, das Gefäß

Taf. IV–XV. Buštěhrad. Die Funde aus den Bylaner und Štítary-Objekten

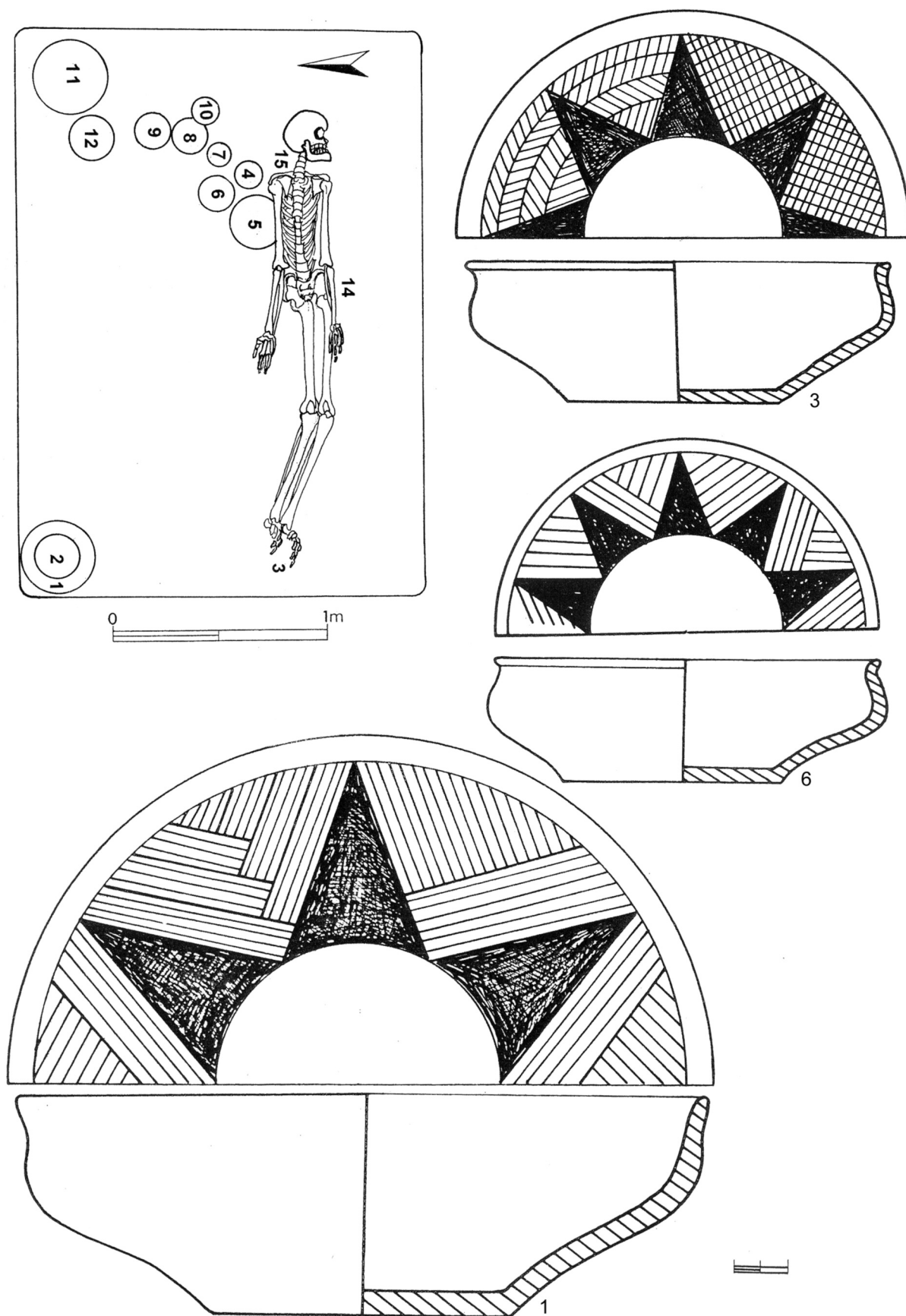

Tab. I. Buštěhrad. Kostrový hrob č. 1, půdorys, nádoby 1, 3, 6

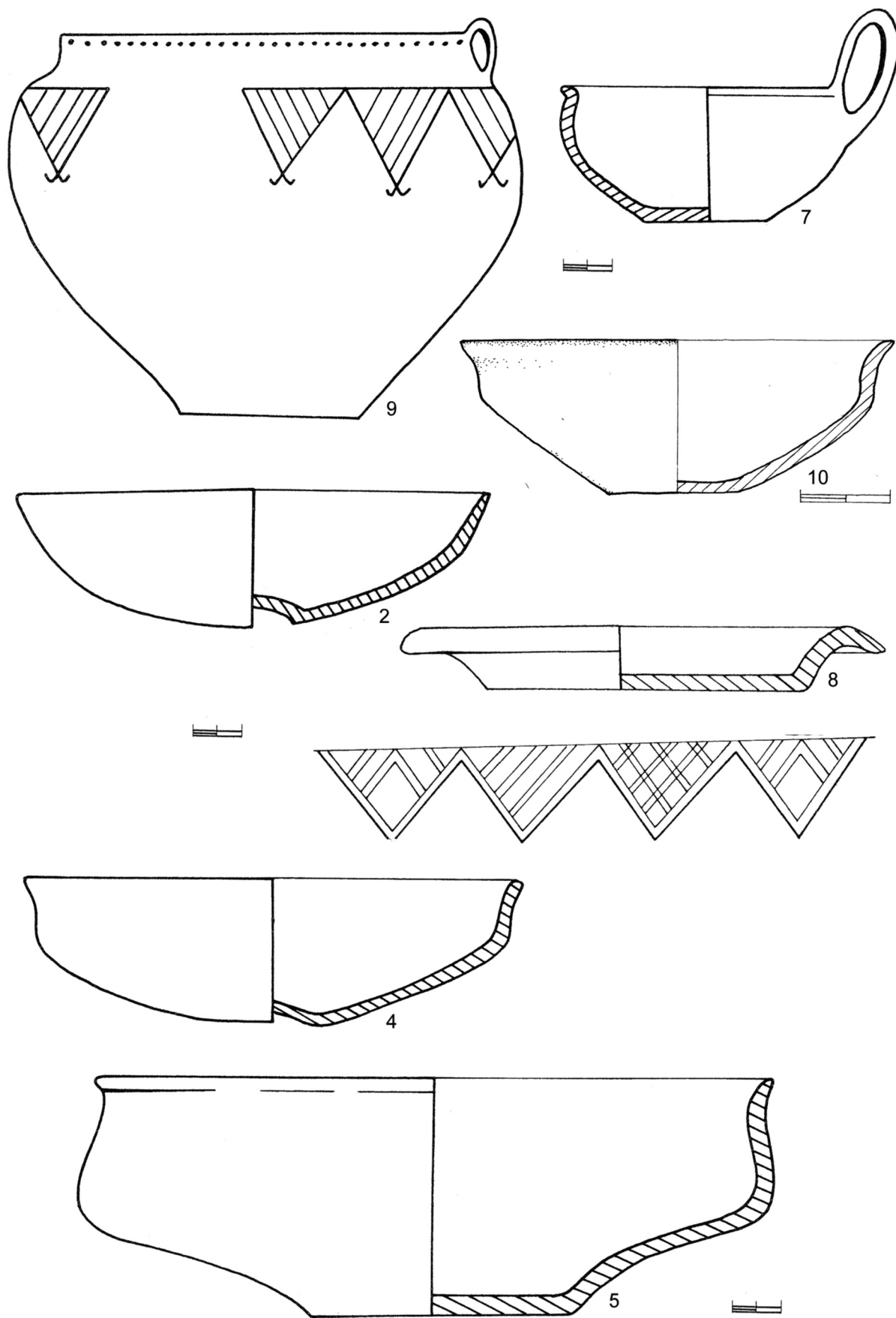

Tab. II. Buštěhrad. Kostrový hrob č. 1, nádoby 2, 4-5, 7-10

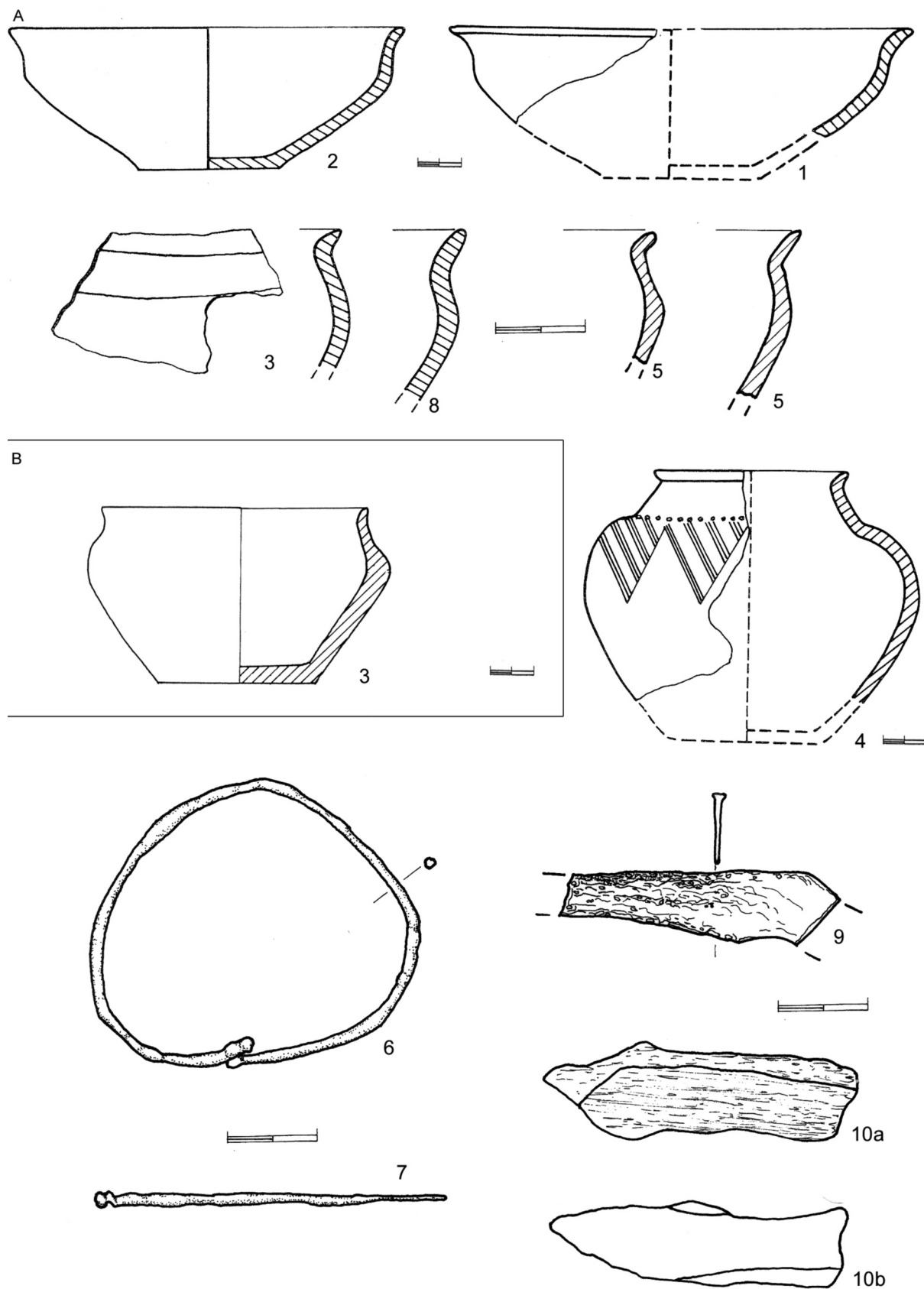

Tab. III. Buštěhrad. A: kostrový hrob č. 2, nádoby 1, 2, 4, zlomky 3, 5, 8, bronzový náramek 6, bronzová jehlice 7, zlomek kostěného hrotu 10a,b, část železného nože 9; B: žárový hrob č. 3, nádoba

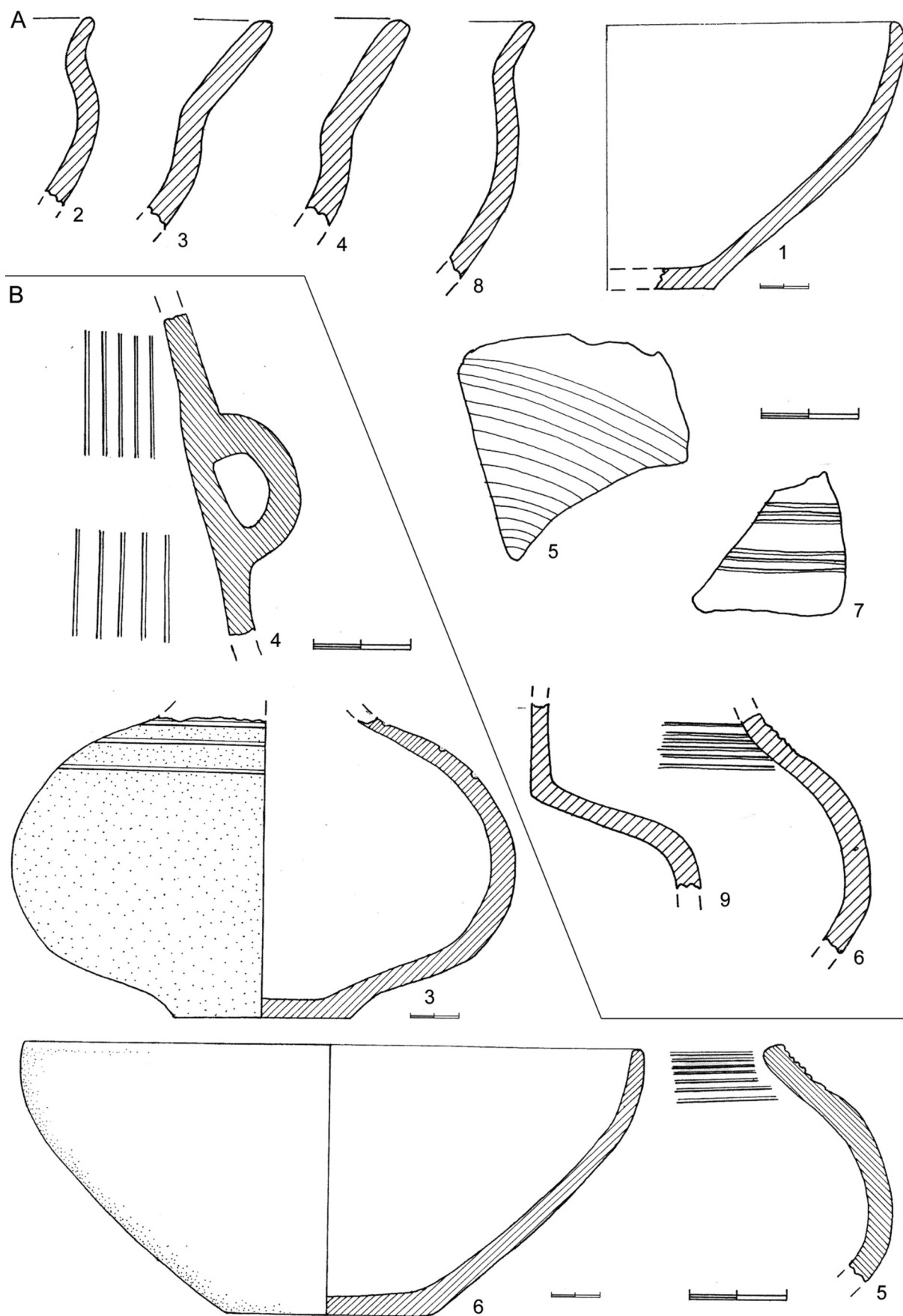

Tab. IV. Buštěhrad. A: štitarská jáma č. 4; B: štitarská jáma č. 6

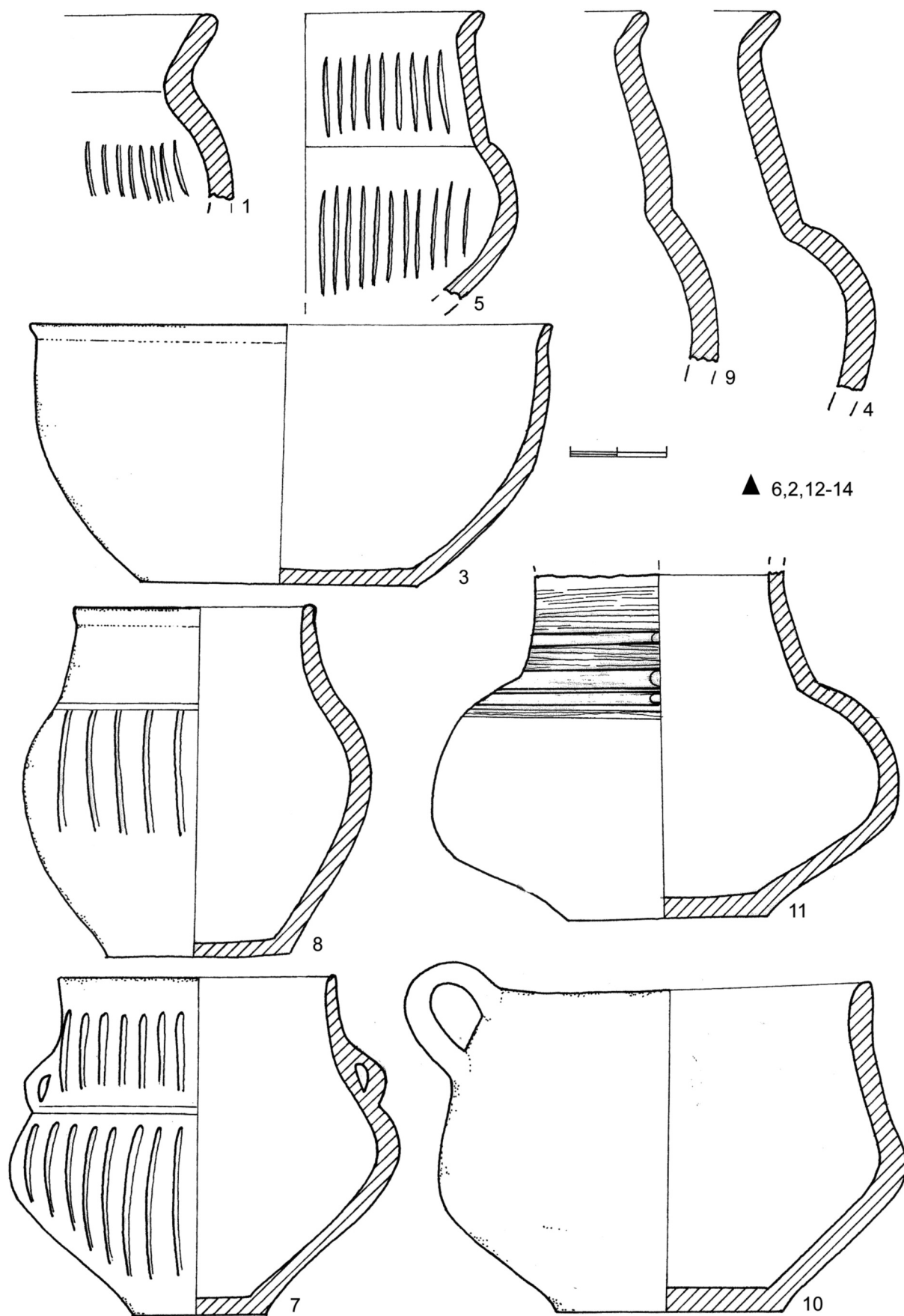

Tab. V. Buštěhrad. Štítarská jáma č. 5

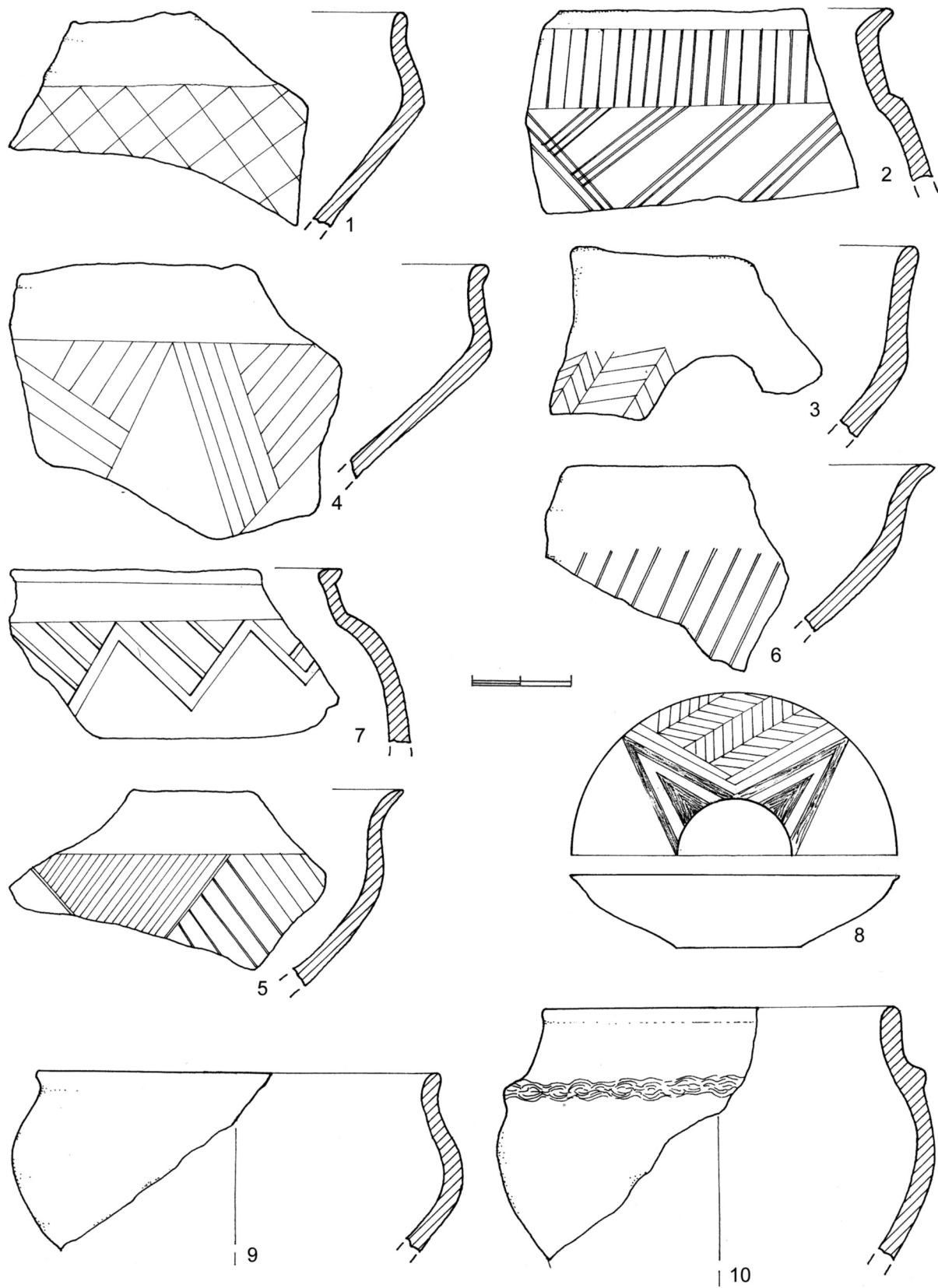

Tab. VI. Buštěhrad. Soubor č. 1, bylanská keramika

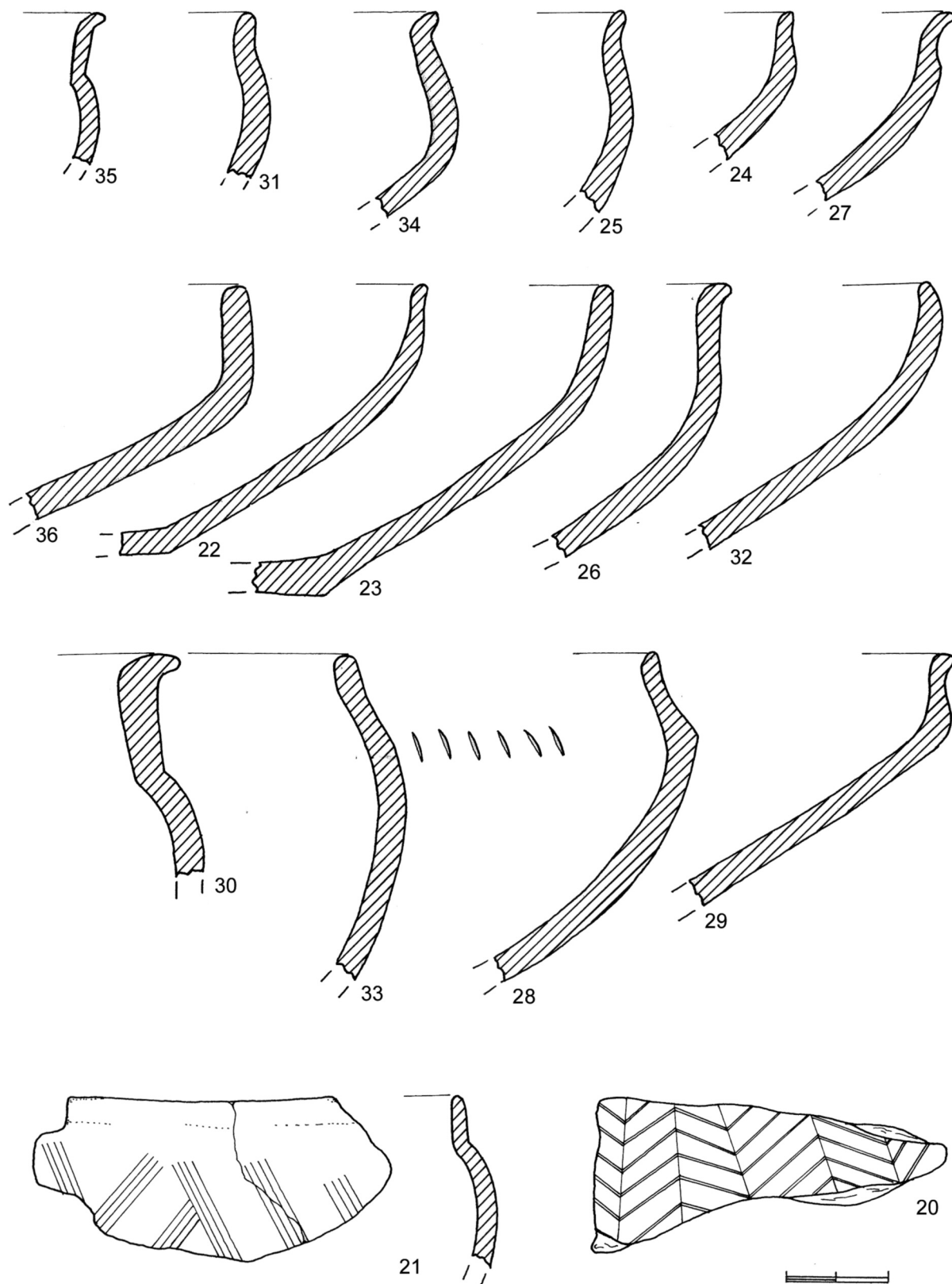

Tab. VII. Buštěhrad. Soubor č. 2, bylanská keramika

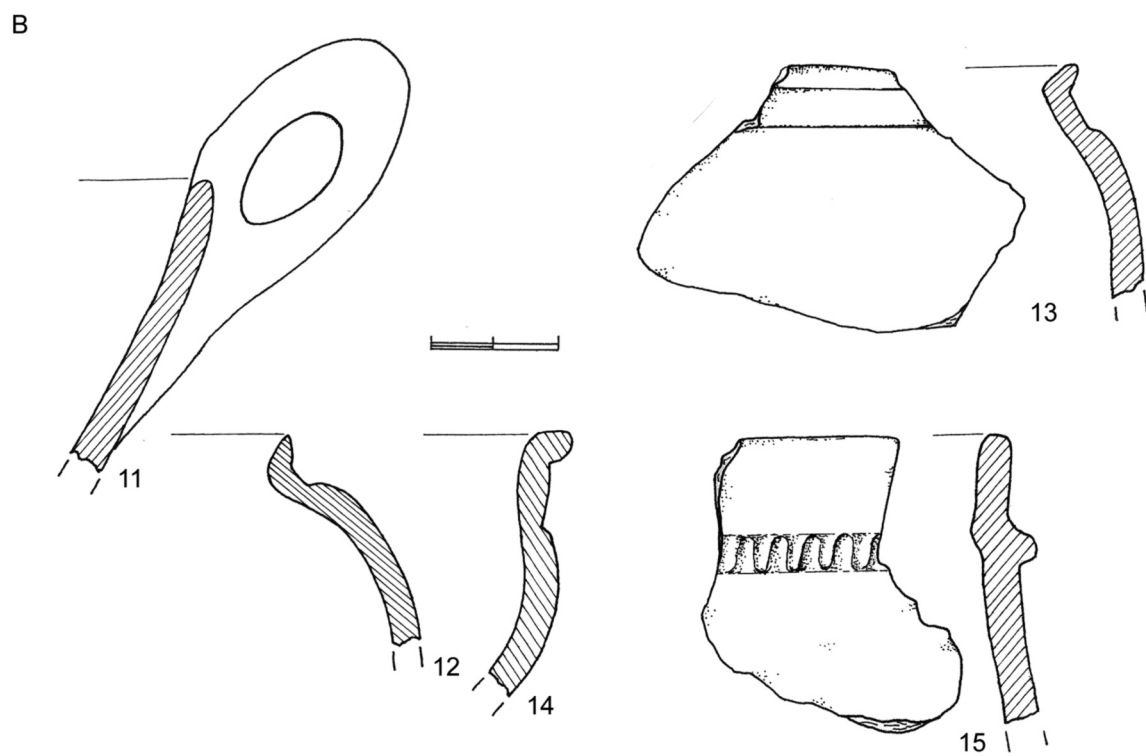
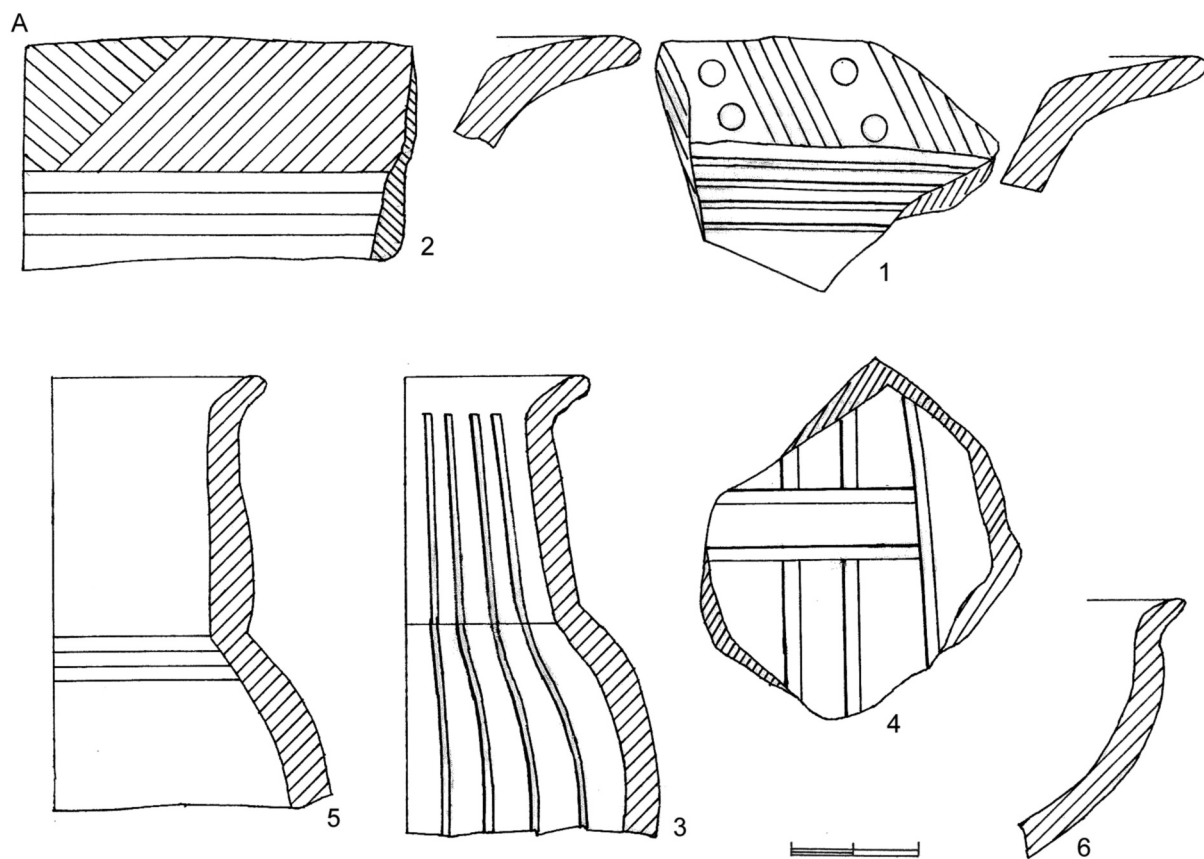

Tab. VIII. Buštěhrad. A: štítarská jáma č. 24, keramika; B: bylanská jáma, keramika

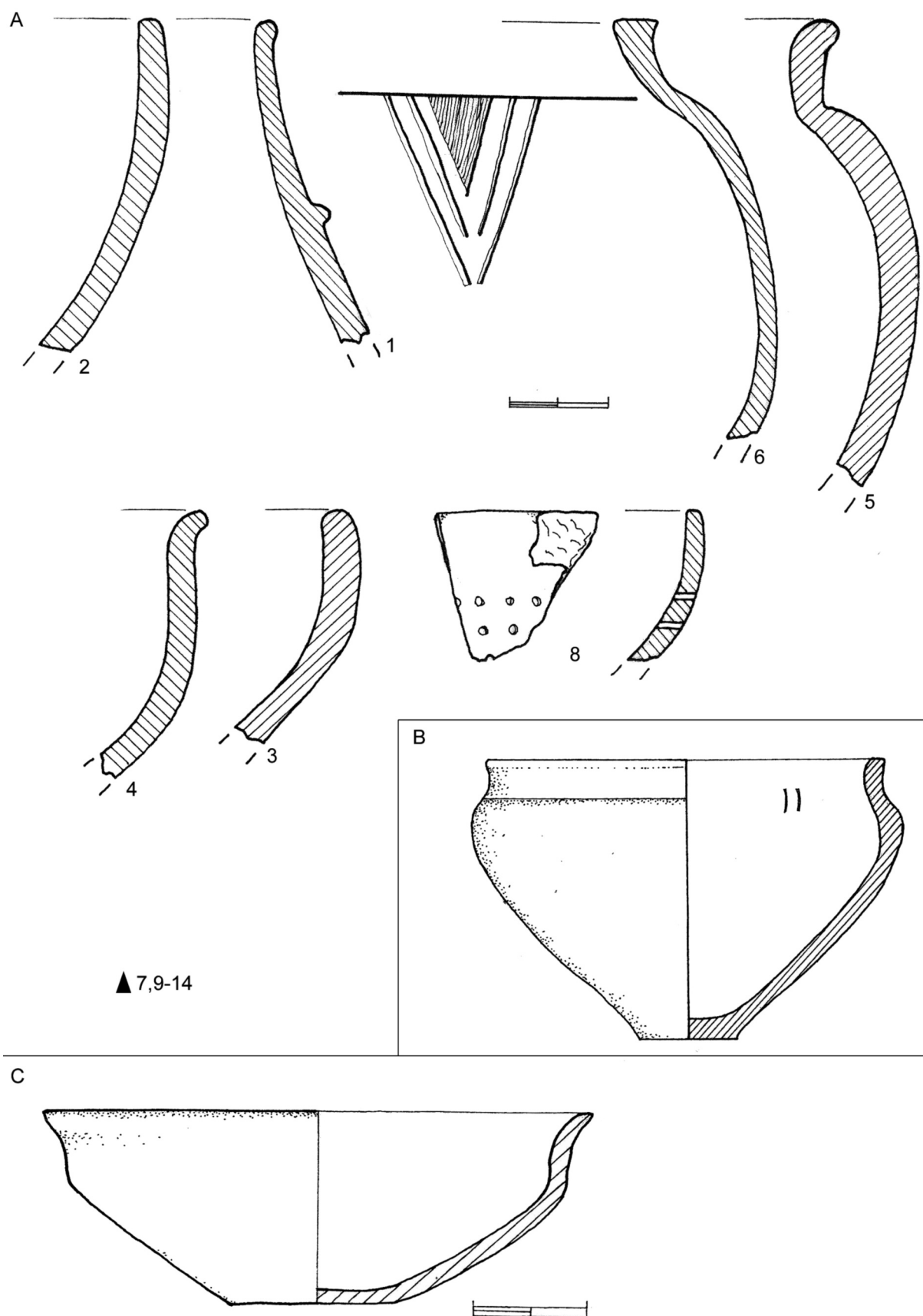

Tab. IX. Buštěhrad. A: bylanská jáma č. 1, část 256, keramika; B, C: bylanská keramika z jam

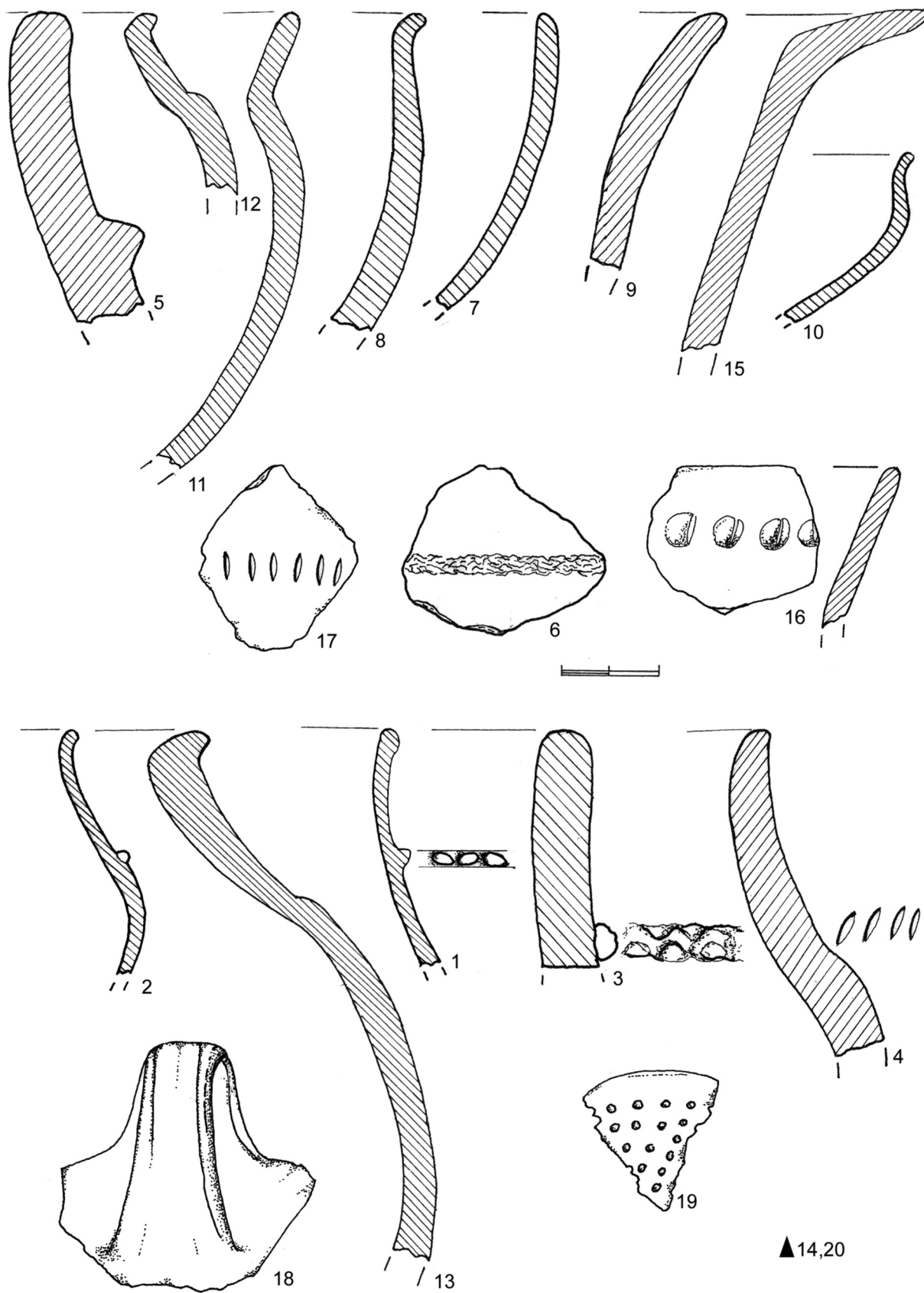

Tab. X. Buštěhrad. Bylanská jáma č. 1, část 257, keramika

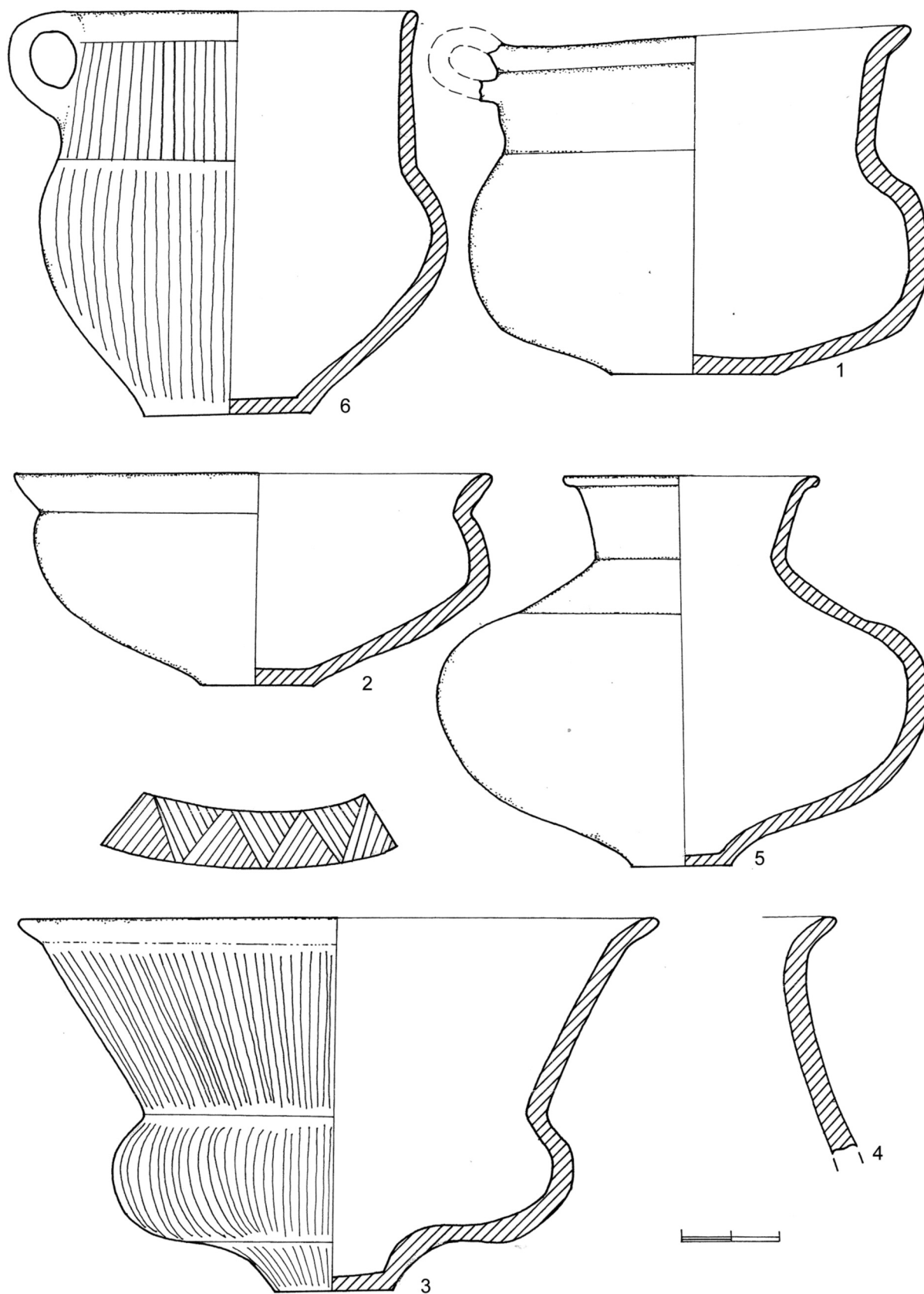

Tab. XI. Buštěhrad. Štítarská jáma č. 10

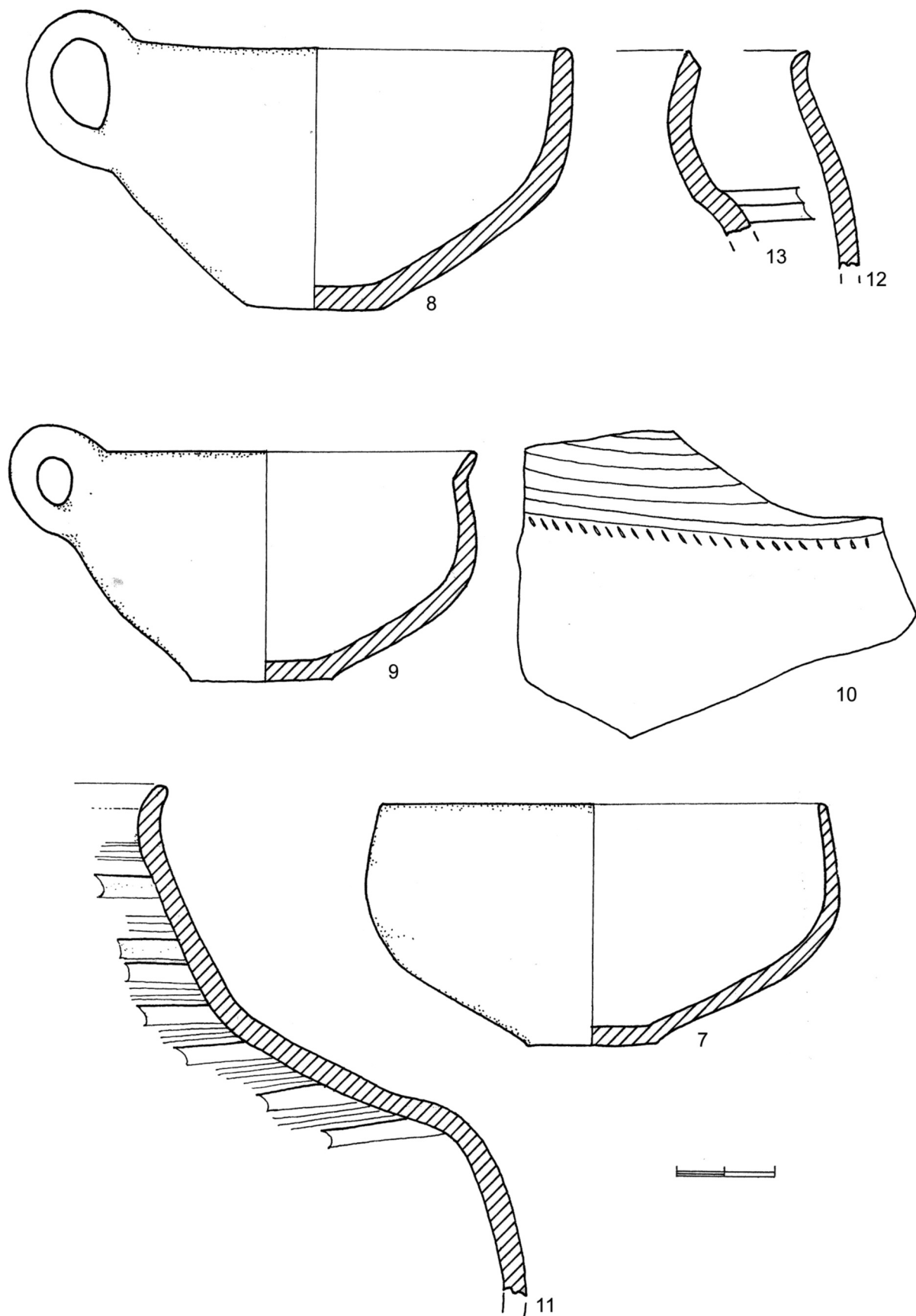

Tab. XII. Buštěhrad. Štítarská jáma č. 10

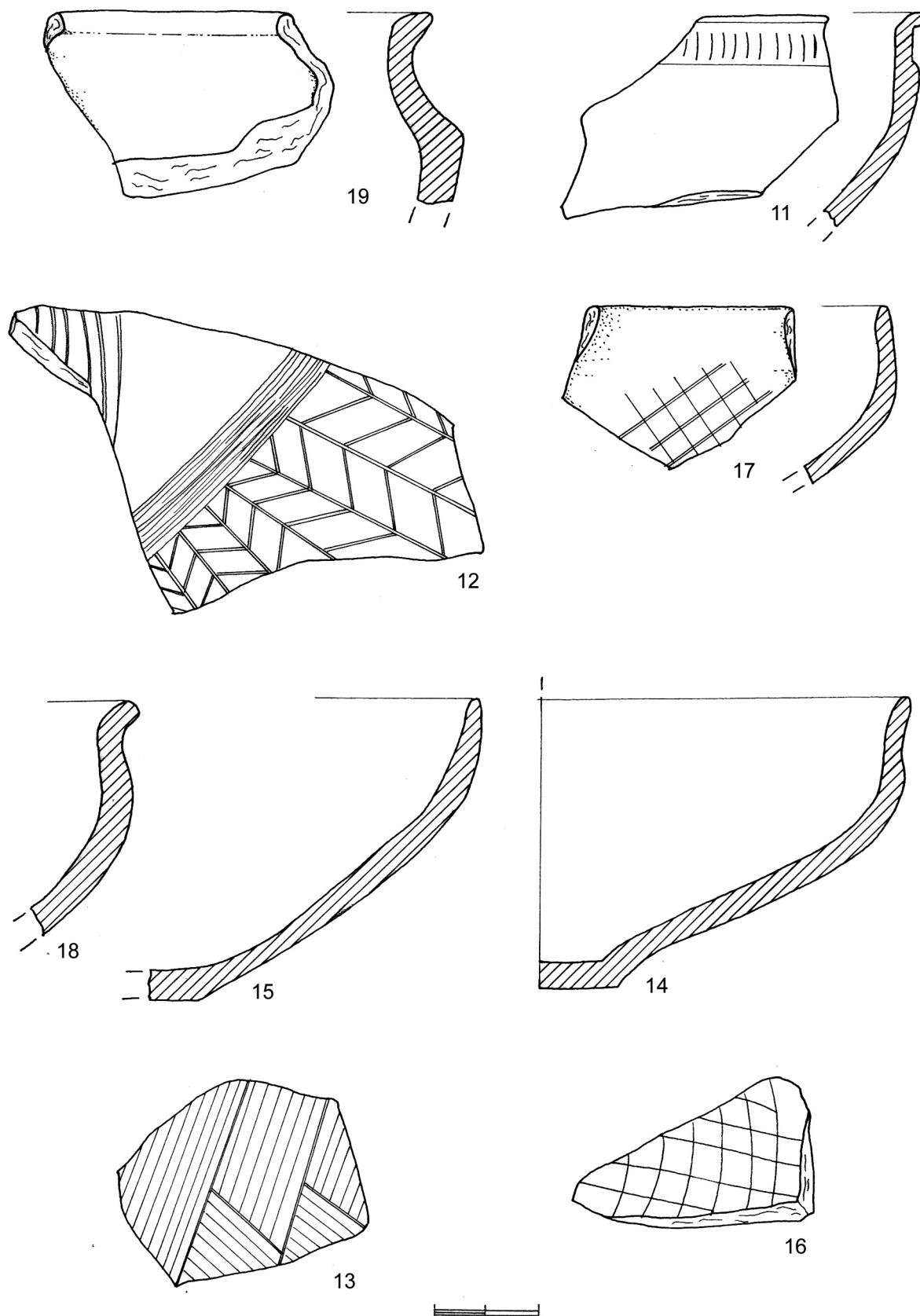

Tab. XIII. Buštěhrad. Soubor č. 1, bylanská keramika

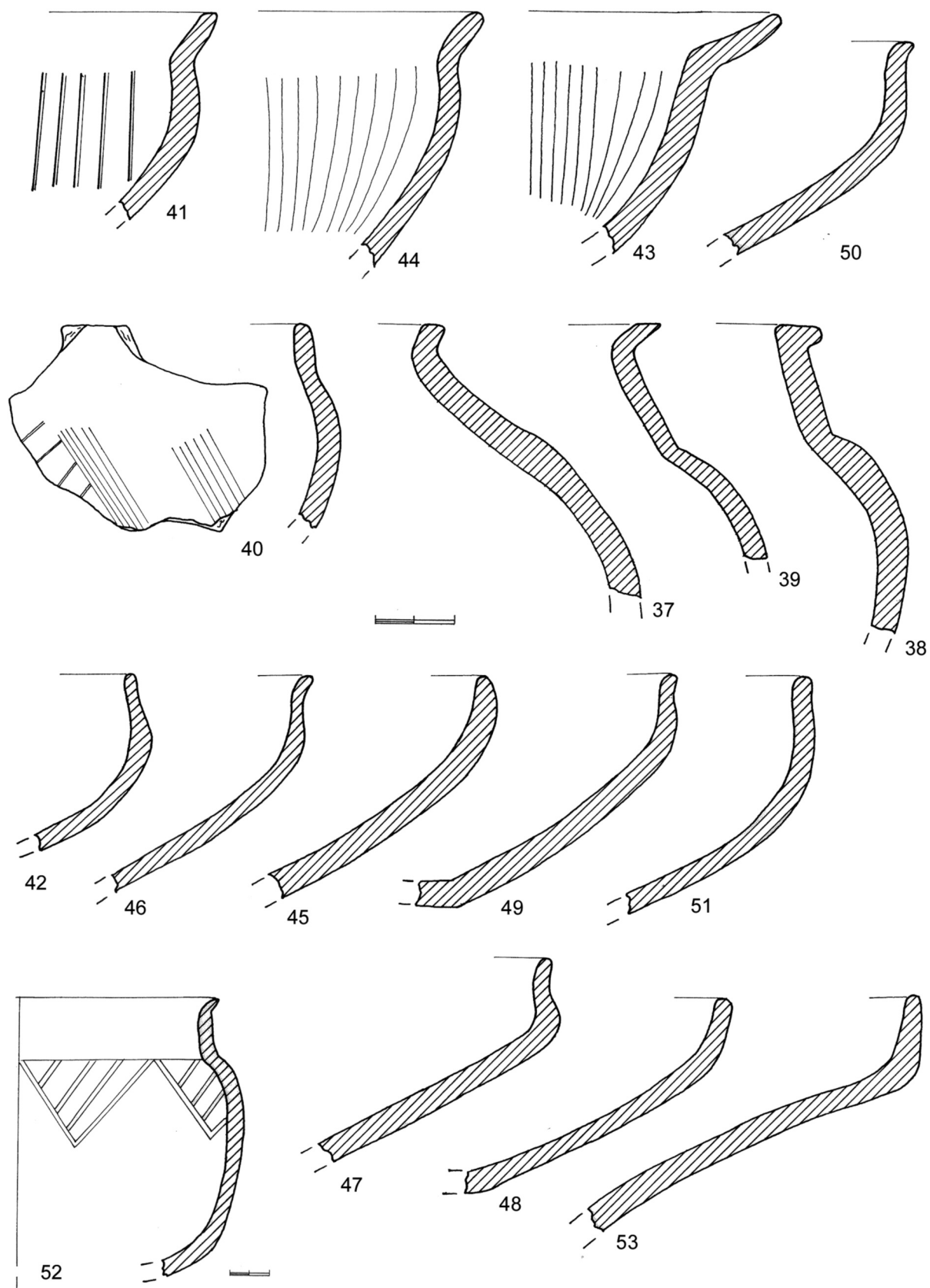

Tab. XIV. Buštěhrad. Soubor č. 3, bylanská keramika

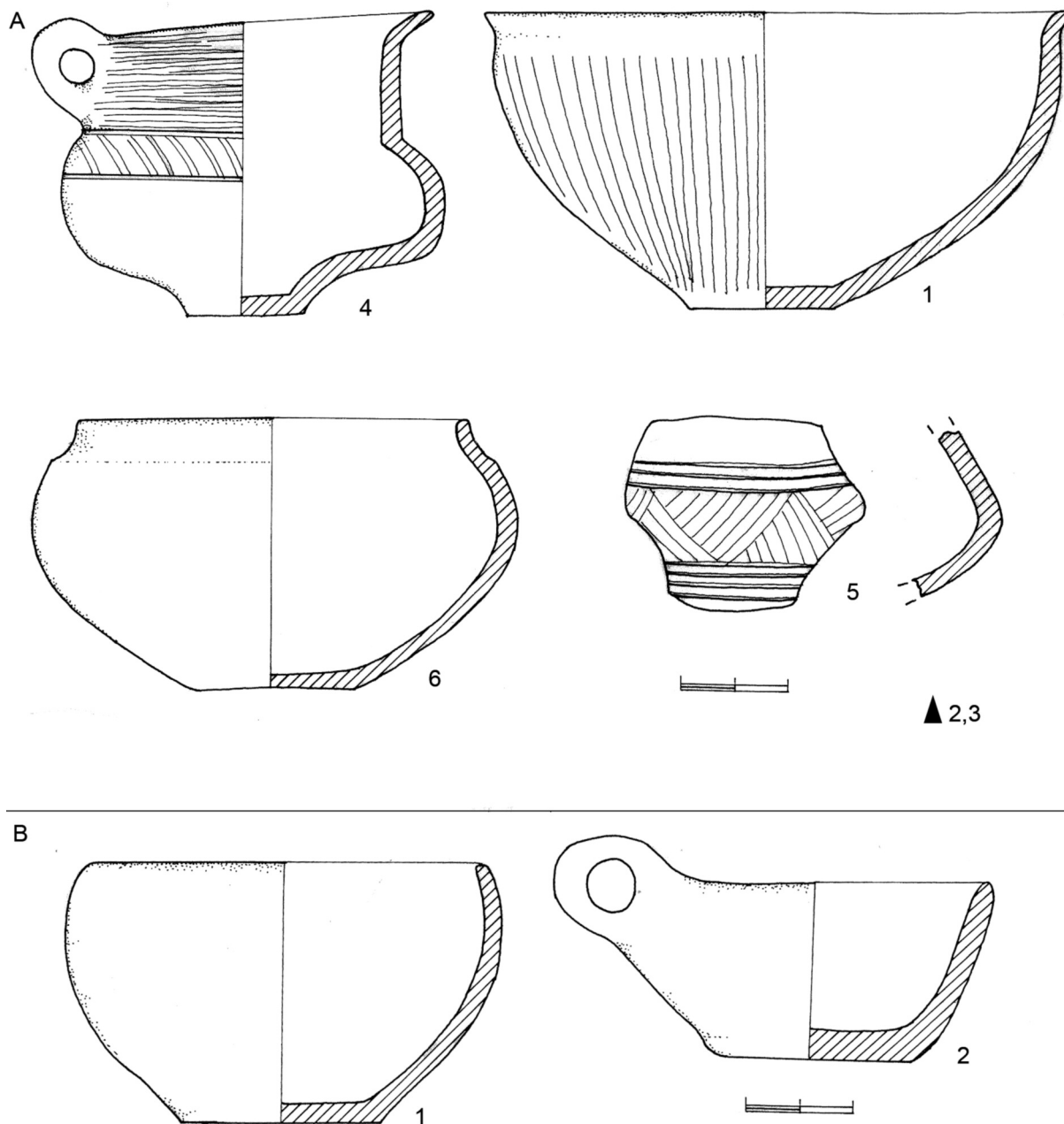

Tab. XV. Buštěhrad. A: štítarská jáma č. 3; B: štítarská jáma č. 6